

Compact Disc Player

Bedienungsanleitung _____ **D**

Gebruiksaanwijzing _____ **NL**

Istruzioni per l'uso _____ **I**



CDP-CX55

WARNUNG

Um Feuergefahr und die Gefahr eines elektrischen Schlags zu vermeiden, setzen Sie das Gerät weder Regen noch sonstiger Feuchtigkeit aus.

Um einen elektrischen Schlag zu vermeiden, öffnen Sie das Gehäuse nicht. Überlassen Sie Wartungsarbeiten stets nur qualifiziertem Fachpersonal. Stellen Sie das Gerät nicht in einem geschlossenen Bücherregal, einem Einbauschränk u. ä. auf, wo eine ausreichende Belüftung nicht gegeben ist.

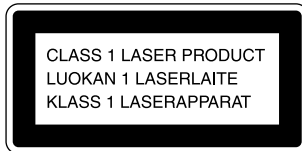

Dieses Gerät wurde als Laser-Gerät der Klasse 1 (CLASS 1 LASER) klassifiziert. Das entsprechende Etikett (CLASS 1 LASER PRODUCT) befindet sich außen an der Rückseite des Geräts.

Das folgende Etikett mit Warnhinweis befindet sich im Gerät.



Dieses Gerät ist nur für den privaten Gebrauch bestimmt. Wird das Gerät im professionellen Bereich eingesetzt, zum Beispiel von Disc Jockeys, erlischt jeder Anspruch auf Garantie auch innerhalb der Garantiezeit.

Willkommen!

Danke, daß Sie sich für einen CD-Player von Sony entschieden haben. Lesen Sie diese Anleitung vor Inbetriebnahme des Geräts bitte genau durch, und bewahren Sie sie sorgfältig auf.

Zu dieser Anleitung

Die Anweisungen in dieser Bedienungsanleitung beziehen sich auf Modell CDP-CX55.

Typographische Hinweise

- Die Anweisungen in dieser Bedienungsanleitung beziehen sich auf die Regler am Gerät. Sie können jedoch auch die Regler auf der Fernbedienung verwenden, sofern sie die gleichen oder ähnliche Bezeichnungen tragen wie die Regler am Gerät.
- In dieser Bedienungsanleitung werden folgende Symbole verwendet:



Gibt an, daß Sie für die betreffende Funktion die Fernbedienung verwenden können.



Kennzeichnet Tips, mit deren Hilfe Sie eine Funktion leichter ausführen können.

INHALT

Vorbereitungen

Auspacken	4
Anschließen des Systems	4
Anschließen eines anderen CD-Players	6
Einlegen von CDs	7

Abspielen einer CD	10
---------------------------------	----

Wiedergeben von CDs

Das Display	12
Suchen einer bestimmten CD	13
Auswählen der nächsten abzuspielenden CD	15
Suchen eines bestimmten Titels oder einer bestimmten Stelle in einem Titel	15
Wiederholtes Wiedergeben	16
Wiedergabe in willkürlicher Reihenfolge (Shuffle Play)	16
Zusammenstellen eines individuellen Programms (Program Play)	17
Wiederholen einer bestimmten Passage einer CD (Loop) 	19
Wiedergeben einer CD unabhängig von einer Gruppe (Plus One Play)	19
Steuern eines anderen CD-Players (Mega Control)	20
Abwechselnde Wiedergabe (No-Delay Play/X-Fade Play)	21

Speichern von Daten zu CDs (Custom Files)

Wozu lassen sich Custom Files verwenden?	22
Betiteln von CDs (Disc Memo)	22
Speichern bestimmter Titel (Delete Bank)	25

Weitere Informationen

Sicherheitsmaßnahmen	26
Hinweise zu CDs	26
Störungsbehebung	27
Technische Daten	27

Index	28
--------------------	----

Auspacken

Überprüfen Sie, ob folgende Teile mitgeliefert wurden:

- Audiokabel (1)
- Fernbedienung (1)
- SUM-3-Batterien (NS) von Sony (2)
- CD-Hefthalter (1)

💡 Wozu dient der CD-Hefthalter?

Mit Hilfe des CD-Hefhalters können Sie Ihre CD im Gerät mühelos wiederfinden. Wenn Sie eine CD in das Gerät eingelegt haben, können Sie das mit der CD gelieferte CD-Heft in den mitgelieferten Halter einlegen.

Einlegen von Batterien in die Fernbedienung

Sie können den CD-Player mit der mitgelieferten Fernbedienung steuern. Legen Sie zwei R6-Batterien der Größe AA polaritätsrichtig ein. Achten Sie dabei auf die Markierungen + und - auf den Batterien. Wenn Sie die Fernbedienung benutzen, richten Sie sie auf den Sensor  am CD-Player.

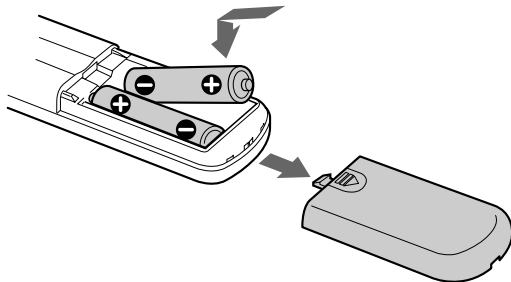

💡 Wann müssen die Batterien ausgetauscht werden?

Unter normalen Bedingungen halten die Batterien etwa 6 Monate. Wenn sich der CD-Player nicht mehr mit der Fernbedienung steuern lässt, ersetzen Sie beide Batterien durch neue.

Hinweise

- Setzen Sie die Fernbedienung nicht großer Hitze oder Feuchtigkeit aus.
- Lassen Sie keine Fremdkörper in das Gehäuse der Fernbedienung fallen. Achten Sie darauf besonders beim Austauschen der Batterien.
- Setzen Sie die Fernbedienung keinem direkten Sonnen- oder Lampenlicht aus. Dies könnte zu einer Fehlfunktion führen.
- Wenn Sie die Fernbedienung längere Zeit nicht verwenden wollen, entnehmen Sie die Batterien, damit nicht durch auslaufende Batterieflüssigkeit oder Korrosion Schäden entstehen.

Anschließen des Systems

Übersicht

Im folgenden wird beschrieben, wie Sie den CD-Player an einen Verstärker anschließen. Achten Sie darauf, beide Komponenten auszuschalten, bevor Sie die Verbindung vornehmen.

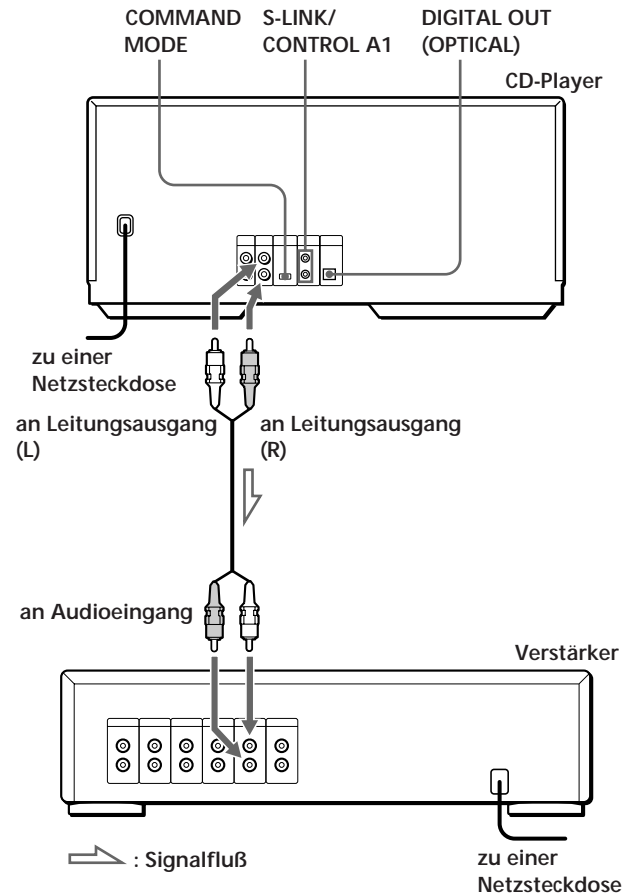

Welche Kabel sind erforderlich?

Audiokabel (1) (mitgeliefert)

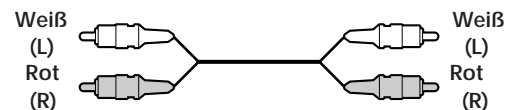

Vornehmen der Anschlüsse

Wenn Sie ein Audiokabel anschließen, achten Sie auf die Farbcodierung. Diese dient dazu, die Stecker den richtigen Buchsen an den Geräten zuzuordnen: Rot (rechts) zu Rot und Weiß (links) zu Weiß. Stecken Sie die Stecker fest in die Buchsen. So vermeiden Sie die Entstehung von Störgeräuschen.

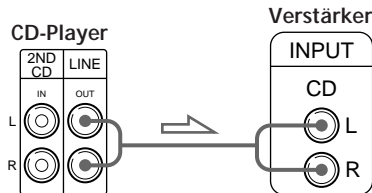

- Bei einer digitalen Komponente wie einem digitalen Verstärker, einem D/A-Converter, bei DAT oder MD Schließen Sie die Komponente mit einem optischen Kabel (nicht mitgeliefert) an die Buchse DIGITAL OUT (OPTICAL) an. Entfernen Sie die Kappe, und schließen Sie das optische Kabel an.

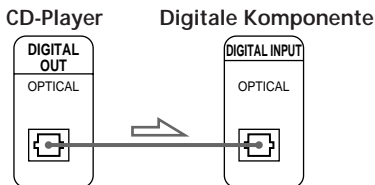
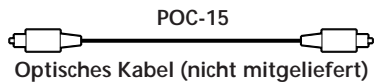

Hinweis

Bei einer Verbindung über die Buchse DIGITAL OUT (OPTICAL) können Störungen auftreten, wenn Sie CDs abspielen, die etwas anderes als Musik enthalten, zum Beispiel eine CD-ROM.

- Bei einem Gerät von Sony, das mit einer Buchse CONTROL A1 ausgestattet ist Schließen Sie das Gerät über die Buchse CONTROL A1 an. Die Bedienung von Audiosystemen, die aus unterschiedlichen Geräten von Sony bestehen, läßt sich so vereinfachen. Näheres dazu finden Sie in der ergänzenden Anleitung „CONTROL-A1 Control System“.

- Wenn Sie einen anderen CD-Player von Sony zusammen mit diesem Gerät verwenden Die mitgelieferte Fernbedienung steuert nur diesen Player.

- Bei einem Player mit Wählschalter COMMAND MODE: Stellen Sie den Wählschalter COMMAND MODE dieses Players auf CD 1 und den des anderen Players auf CD 2 oder CD 3. Stellen Sie dann den Schalter CD 1/2/3 an der mitgelieferten Fernbedienung des jeweiligen Geräts ein.

- Bei einem Player ohne Wählschalter COMMAND MODE: Der Befehlsmodus des Players ohne Wählschalter COMMAND MODE wird auf CD 1 gesetzt. Stellen Sie den Wählschalter COMMAND MODE dieses Players auf CD 2 und den Schalter CD 1/2/3 an der Fernbedienung auf CD 2.

Anschließen des Netzkabels

Schließen Sie das Netzkabel an eine Netzsteckdose an.

Hinweis zur Aufstellung

Bitte stellen Sie den CD-Player auf eine waagrechte Fläche.

Wenn Sie den CD-Player in geneigter Position aufstellen, kann es zu Fehlfunktionen oder Schäden am Gerät kommen.

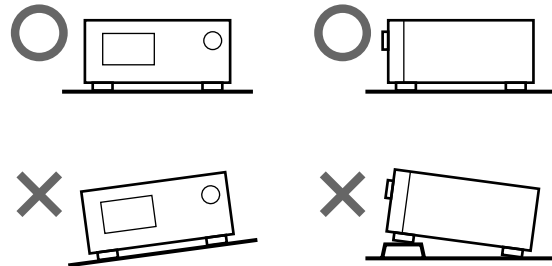

Anschließen eines anderen CD-Players

Wenn Sie einen CD-Player von Sony haben, der mit einer Buchse CONTROL A1 ausgestattet ist und bei dem der Fernbedienungscode auf CD 3 eingestellt werden kann, können Sie den betreffenden Player als zweiten Player mit diesem Gerät steuern. Wenn Sie dieses Gerät an einen Verstärker angeschlossen haben, gehen Sie wie unten erläutert vor.

Achten Sie darauf, beide Player vor dem Anschließen auszuschalten.

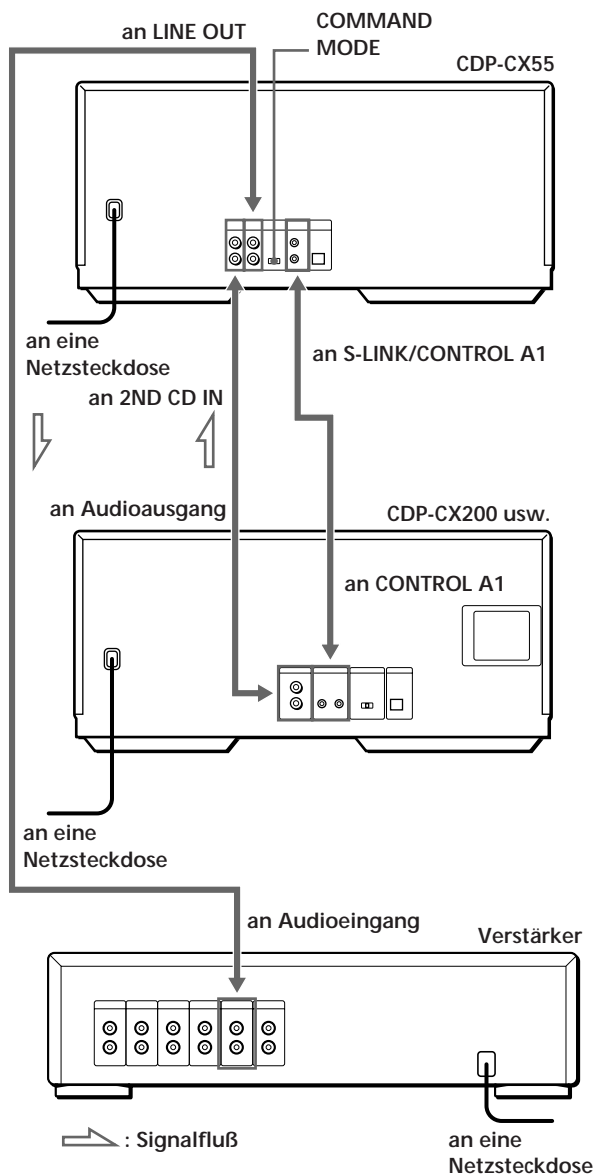

Welche Kabel sind erforderlich?

- Audiokabel (1) (Verwenden Sie das mit dem anzuschließenden Player gelieferte Kabel.)
- CONTROL A1-Kabel (1) (nicht mitgeliefert)

- 1 Verbinden Sie die Player mit einem Audiokabel (siehe „Vornehmen der Anschlüsse“ auf Seite 5).

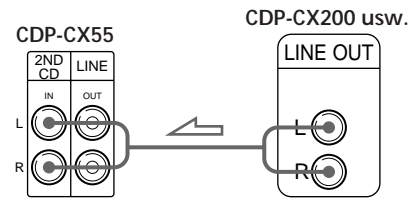

- 2 Verbinden Sie die Player mit einem CONTROL A1-Kabel.

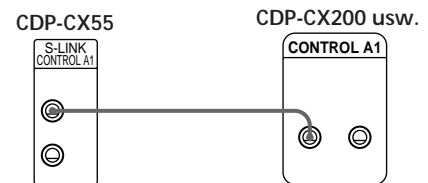

Näheres zu dieser Verbindung finden Sie in der ergänzenden Anleitung „CONTROL-A1 Control System“.

- 3 Stellen Sie den Wählschalter COMMAND MODE an beiden Playern ein. Stellen Sie den Wählschalter COMMAND MODE dieses CD-Players auf CD 1 oder CD 2, und stellen Sie den Wählschalter des anderen Players auf CD 3.

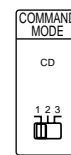

Näheres zum Steuern des zweiten CD-Players finden Sie unter „Steuern eines anderen CD-Players“ auf Seite 20 und unter „Abwechselnde Wiedergabe“ auf Seite 21.

- 4 Schließen Sie das Netzkabel beider CD-Player an eine Netzsteckdose an.

Hinweise

- Schließen Sie nur einen CD-Player, den Sie als zweiten Player verwenden wollen, an die Buchsen 2ND CD IN dieses CD-Players an.
- Verbinden Sie den Anschluß DIGITAL OUT (OPTICAL) dieses Geräts nicht mit dem Verstärker, wenn Sie einen zweiten CD-Player anschließen.

Einlegen von CDs

In dieses Gerät können Sie bis zu 51 CDs einlegen.

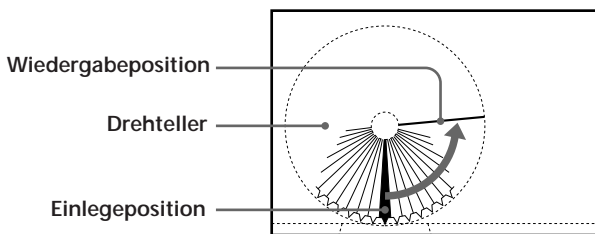
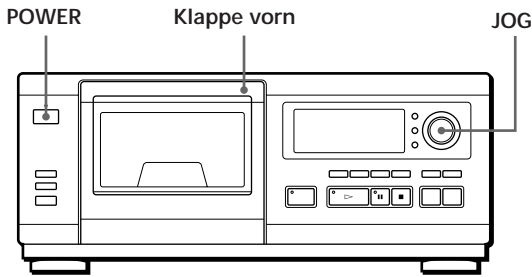

- 1 Schalten Sie mit der Taste POWER das Gerät ein.
- 2 Öffnen Sie die Klappe vorn, indem Sie auf den rechten Rand der Klappe drücken.

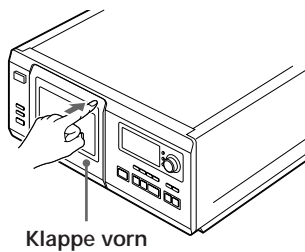

- 3 Drehen Sie den JOG-Dial-Ring, bis Sie das CD-Fach finden, in das Sie eine CD einlegen wollen. Achten Sie dabei auf die CD-Nummer, die sich neben jedem Fach befindet und die auch im Display angezeigt wird.

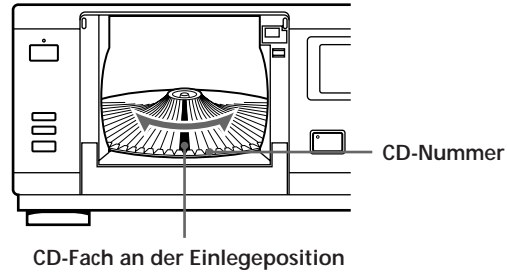

Die Nummer der CD an der Einlegeposition erscheint im Display.* Wenn die CD über ein Disc Memo (CD-Speicher) verfügt (siehe Seite 22), erscheint statt der CD-Nummer das Disc Memo. Wenn Sie den JOG-Dial-Ring drehen, ändert sich die CD-Nummer oder das Disc Memo.

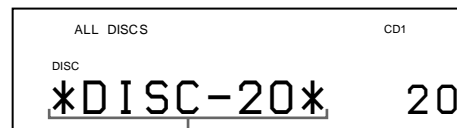

CD-Nummer oder Disc Memo

Mit der Plus One-Funktion können Sie eine CD unabhängig von einer Gruppe wiedergeben lassen. Wenn Sie diese Funktion benutzen wollen, legen Sie die CD in das PLUS ONE-Fach ein. Näheres dazu finden Sie unter „Wiedergeben einer CD unabhängig von einer Gruppe“ auf Seite 19.

* Haben Sie bereits CDs eingelegt, erscheint die Nummer der CD an der Wiedergabeposition. Wenn Sie den JOG-Dial-Ring drehen, erscheint statt dessen die Nummer der CD an der Einlegeposition.

(Fortsetzung auf der nächsten Seite)

- 4 Legen Sie eine CD mit dem Etikett nach rechts ein.

Hinweise

- Achten Sie darauf, die CD im rechten Winkel zum Drehteller in das CD-Fach einzulegen. Wird die CD nicht gerade eingelegt, kann der Player oder die CD beschädigt werden.
- Warten Sie, bis die Rotation des Drehtellers vollständig zum Stillstand gekommen ist, bevor Sie CDs einlegen oder entnehmen.

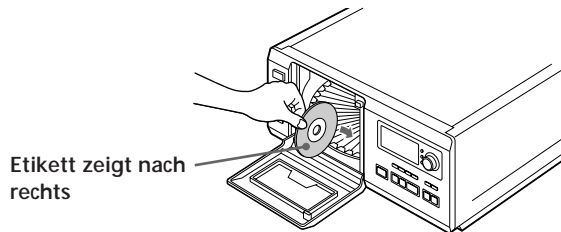

Nachdem Sie die CD eingelegt haben, können Sie statt der CD-Nummern auch einen Namen für die CD angeben, z. B. den Originaltitel der CD (siehe „Betiteln von CDs“ auf Seite 22). Damit können Sie die betreffende CD für die Wiedergabe leicht finden.



- 5 Legen Sie wie in Schritt 3 und 4 erläutert weitere CDs ein.
- 6 Schließen Sie die Klappe vorn, indem Sie auf den rechten Rand der Klappe drücken, bis sie mit einem Klicken einrastet.

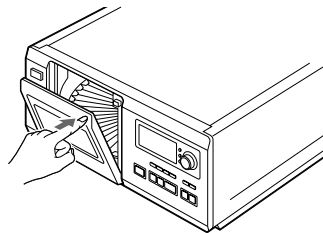

Der Drehteller dreht sich, und das CD-Fach an der Einlegeposition wird an die Wiedergabeposition gebracht.

Halten Sie die Klappe vorn immer geschlossen, es sei denn, Sie legen gerade CDs ein oder entnehmen welche.

- ☛ Mit Hilfe des mitgelieferten CD-Hefhalters können Sie eine CD mühelos wiederfinden
Sie können darin bis zu 50 CD-Hefte aufbewahren.

Hinweise

- Legen Sie keinen Adapter für Single-CDs (CSA-8) ein, ohne auch eine Single-CD einzulegen. Ein Adapter allein kann das Gerät beschädigen.
- Bringen Sie keine Aufkleber oder ähnliche Fremdkörper auf den CDs an. Andernfalls können das Gerät oder die CD beschädigt werden.
- Wenn eine CD in den Player fällt oder sich nicht richtig in das CD-Fach einlegen läßt, wenden Sie sich bitte an Ihren Sony-Händler.
- Nehmen Sie alle CDs aus dem Player heraus, wenn Sie ihn transportieren wollen.

Entnehmen von CDs

Führen Sie die Schritte 1 bis 3 unter „Einlegen von CDs“ auf Seite 7 aus, und entnehmen Sie dann die CDs. Danach schließen Sie die Klappe vorn.

Hinweis

Die CD, die gerade wiedergegeben wird, bewegt sich nicht an die Einlegeposition, wenn Sie die Klappe vorn während der Wiedergabe öffnen (die CD-Nummer blinkt im Display). Wenn Sie die CD, die gerade wiedergegeben wird, entnehmen möchten, drücken Sie auf den JOG-Dial-Ring, nachdem Sie die Klappe vorn geöffnet haben. Die CD bewegt sich an die Einlegeposition. Sie können die CD entnehmen, sobald der Drehteller vollständig zum Stillstand gekommen ist.

Abspielen einer CD

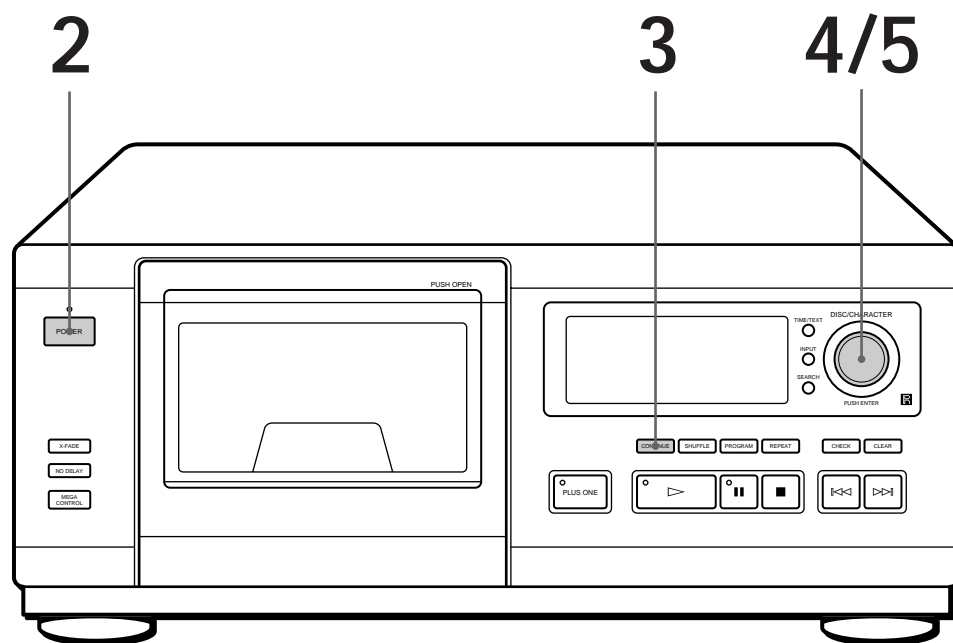

- Auf Seite 4 bis 5 finden Sie Erläuterungen zum Anschließen des Geräts.
- Achten Sie darauf, die CDs korrekt einzulegen, so wie auf Seite 7 erläutert.
- Sie können alle Titel auf einer CD in der ursprünglichen Reihenfolge abspielen (ununterbrochene Wiedergabe — Continuous Play). Sie können auch bis zu 51 CDs nacheinander wiedergeben.

💡 Sie können den Player mit der Taste POWER an der Fernbedienung einschalten



1 Schalten Sie den Verstärker ein, und wählen Sie die Position für den CD-Player.

2 Schalten Sie mit der Taste POWER den CD-Player ein.

3 Mit CONTINUE können Sie nun den Modus ALL DISCS oder 1 DISC Continuous Play auswählen. Mit jedem Tastendruck auf CONTINUE erscheint abwechselnd „ALL DISCS“ oder „1 DISC“ im Display.

Bei der Auswahl von	Gibt das Gerät folgendes wieder
ALL DISCS	Alle CDs im Player nacheinander, und zwar in der Reihenfolge der CD-Nummern. Leere CD-Fächer werden übersprungen.
1 DISC	Nur die ausgewählte CD

4 Drehen Sie den JOG-Dial-Ring, bis die gewünschte CD-Nummer bzw. das Disc Memo (siehe Seite 22) im Display erscheint, und wählen Sie damit die erste CD (Modus ALL DISCS) bzw. die gewünschte CD (Modus 1 DISC) für die Wiedergabe aus.

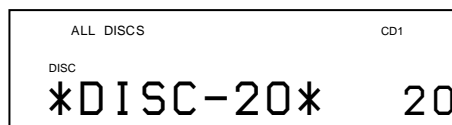

5 Drücken Sie auf den JOG-Dial-Ring. Die Wiedergabe beginnt. Die ausgewählte CD bewegt sich in die Wiedergabeposition, und das Gerät spielt alle CDs ab der ausgewählten CD (ALL DISCS) oder alle Titel auf einer bestimmten CD (1 DISC) einmal ab.





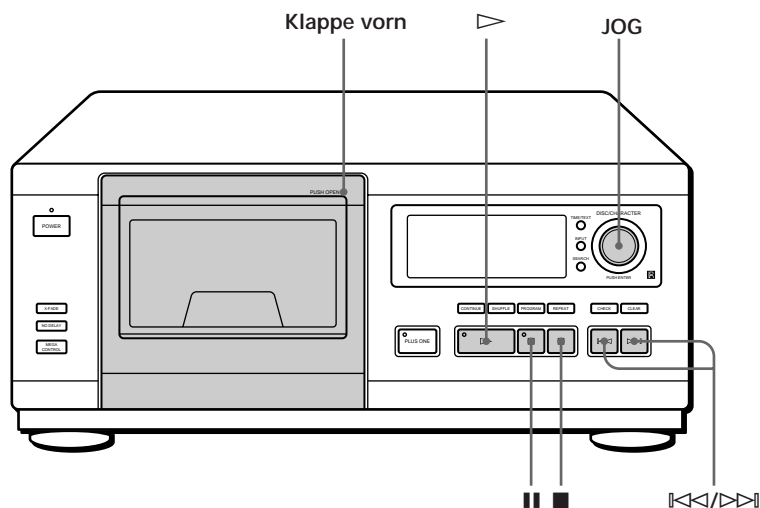

Die Lautstärke können Sie am Verstärker einstellen.

 Wenn Sie den CD-Player ausschalten
Im Gerät bleiben die zuletzt wiedergegebene CD und der Wiedergabemodus (Continuous Play, Shuffle Play (siehe Seite 16) oder Program Play (siehe Seite 17)) gespeichert. Schalten Sie das Gerät wieder ein, beginnt die Wiedergabe daher bei der gleichen CD und im gleichen Wiedergabemodus.

So stoppen Sie die Wiedergabe

Drücken Sie .



Um folgende Funktion zu aktivieren:	Gehen Sie folgendermaßen vor:
Pause	Drücken Sie  .
Wiedergabe nach der Pause fortsetzen	Drücken Sie  oder  .
Weiter zur nächsten CD 	Drücken Sie DISC SKIP + einmal. Halten Sie die Taste zum Überspringen von CDs gedrückt.
Zurück zur vorhergehenden CD 	Drücken Sie DISC SKIP - einmal. Halten Sie die Taste zum Überspringen von CDs gedrückt.
Weiter zum nächsten Titel	Drücken Sie  .
Zurück zum vorhergehenden Titel	Drücken Sie  .
Stoppen der Wiedergabe und Entnehmen der CD	Öffnen Sie die Klappe vorn, und drücken Sie dann auf den JOG-Dial-Ring.

Das Display

Über das Display können Sie Informationen zu den CDs abrufen.

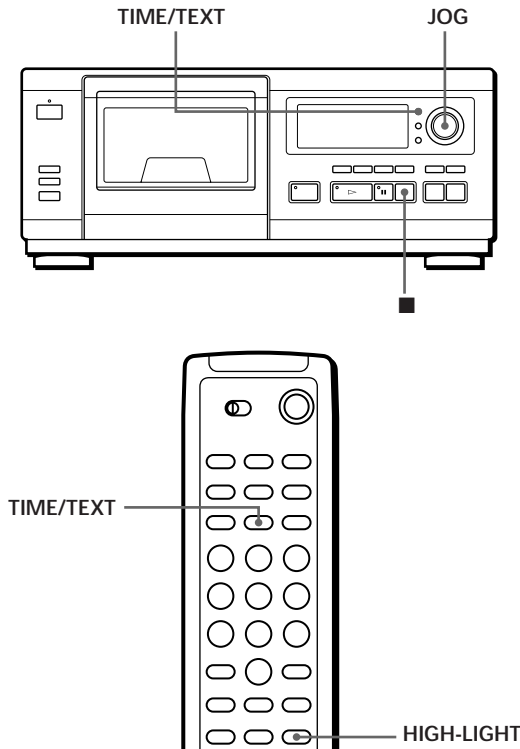

Überprüfen der Gesamtzahl und Gesamtspieldauer der Titel

Wählen Sie die CD aus, die Sie überprüfen wollen, und drücken Sie im Modus Continuous Play auf den JOG-Dial-Ring. Das Gerät beginnt automatisch mit der Wiedergabe. Schalten Sie es mit ■ in den Stopmodus, und drücken Sie dann TIME/TEXT.

Im Display erscheinen die aktuelle CD-Nummer, die Gesamtzahl der Titel auf der CD und ihre Gesamtspieldauer.

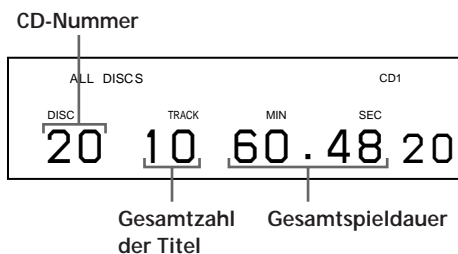

- So überprüfen Sie eine weitere CD Drücken Sie im Stopmodus DISC SKIP auf der Fernbedienung. Damit wählen Sie die gewünschte CD. Die Gesamtzahl der Titel und die Gesamtspieldauer der CD werden eine Zeitlang angezeigt.

Anzeigen von Informationen während der Wiedergabe einer CD

Während eine CD abgespielt wird, erscheinen im Display die aktuelle CD-Nummer, die Titelnummer, die Spieldauer des Titels und die nächste CD-Nummer.

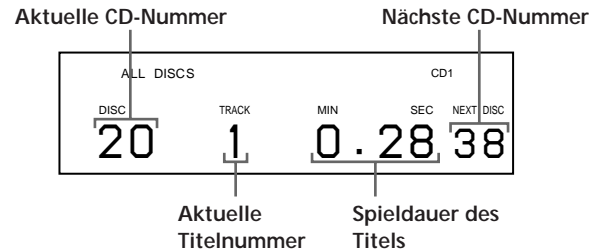

Anzeigen der Informationen von CDs mit CD-TEXT

Auf CDs mit CD-TEXT sind Informationen, wie z. B. der Titel der CD oder der Name der Interpreten, gespeichert, und zwar in Bereichen, in denen sich bei normalen CDs keine Daten befinden.

Im Display erscheint der CD-TEXT der CD, so daß Sie den Titel der aktuellen CD, den gerade wiedergegebenen Titel und den Namen des Interpreten anzeigen lassen können. Wenn Sie eine CD mit CD-TEXT auswählen, leuchtet die Anzeige "CD-TEXT" im Display auf.

Anzeigen von Informationen vor dem Starten der Wiedergabe

Im Display wird der Name der CD angezeigt. Wenn Sie TIME/TEXT drücken, wird der Name des Interpreten im Display angezeigt. Wenn Sie TIME/TEXT nochmals drücken, wird im Display die Nummer der aktuellen CD, die Gesamtzahl der Titel und die Gesamtspieldauer der CD angezeigt. Das Display zeigt nach kurzer Zeit wieder den Namen der CD an.



Anzeigen von Informationen während der CD-Wiedergabe

Mit jedem Tastendruck auf TIME/TEXT werden die Informationen wie unten dargestellt angezeigt.

Die Nummer der aktuellen CD, die aktuelle Titelnummer und die Spieldauer erscheinen.

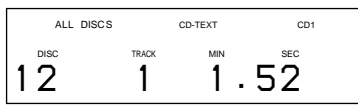

Drücken Sie TIME/TEXT.

Der Name des aktuellen Titels erscheint.



Diese Informationen werden auch angezeigt, wenn der Player den Titel sucht.

Drücken Sie TIME/TEXT.

So geben Sie Highlights der CD wieder

Bei einigen CDs mit CD-TEXT gibt es eine Funktion, mit der nur die Highlights der CD wiedergegeben werden. Starten Sie im Stopmodus mit HIGH-LIGHT auf der Fernbedienung die Wiedergabe der Highlights auf der CD. Die Anzeige auf der Taste >10 blinkt während der Wiedergabe der CD-Highlights.

Wenn Sie CDs ohne diese Funktion auswählen und HIGH-LIGHT drücken, erscheint „NO HIGHLIGHT“ im Display.

Suchen einer bestimmten CD

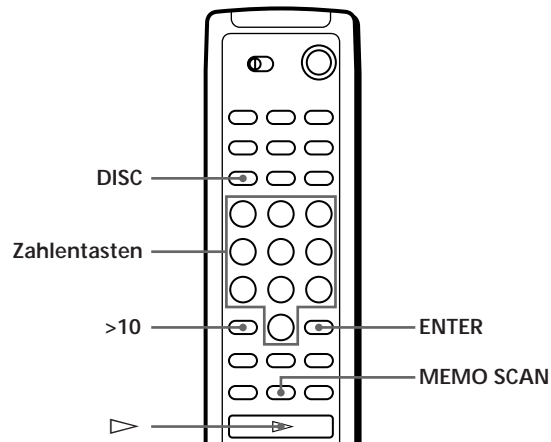
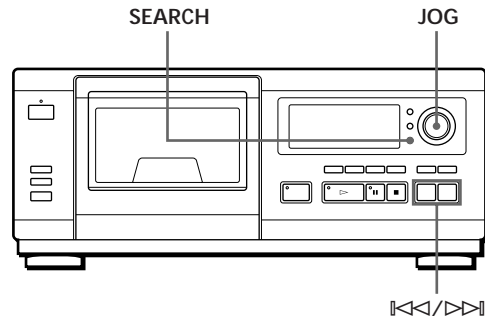

Auswählen einer CD mit dem CD-Player

Drehen Sie den JOG-Dial-Ring, bis die gewünschte CD-Nummer bzw. das Disc Memo (siehe Seite 22) im Display erscheint. Drücken Sie auf den JOG-Dial-Ring. Die Wiedergabe beginnt.

Direktes Auswählen einer CD mit der Fernbedienung

- 1 Drücken Sie DISC.
- 2 Drücken Sie die entsprechende Zahlentaste für die CD.
Beispiel: So geben Sie die Nummer 35 ein
Drücken Sie zunächst >10, dann 3 und 5.
- 3 Starten Sie mit ENTER die Wiedergabe.

Suchen einer CD mit Hilfe des Disc Memo (Memo Scan)

Sie können eine CD, die Sie hören wollen, mühelos finden, indem Sie die Disc Memos (siehe Seite 22) im Display durchsuchen und dann die Wiedergabe starten.

Beachten Sie, daß Sie diese Funktion nicht im Modus ALL DISCS Shuffle Play verwenden können.

- 1 Drücken Sie MEMO SCAN.
„MEMO SCAN“ erscheint im Display, und die Disc Memos werden nacheinander im Display angezeigt.
- 2 Drücken Sie \triangleright , wenn das Disc Memo der CD erscheint, die Sie wiedergeben möchten.
Die CD bewegt sich in die Wiedergabeposition, und die Wiedergabe beginnt.
Im Modus Program Play wird die CD am Programmende hinzugefügt, wenn Sie ENTER anstelle von \triangleright drücken.

Hinweis

Wenn „NO ENTRY“ im Display angezeigt wird, wurde für keine CD ein Disc Memo eingegeben. Wiederholen Sie die Funktion Memo Scan, nachdem Sie die CDs betitelt haben.

Suchen einer CD durch Angeben eines bestimmten Disc Memo (Memo Search)

Sie können eine CD suchen, indem Sie das erste Zeichen ihres Disc Memo eingeben (siehe Seite 22).

- 1 Drücken Sie SEARCH.
„MEMO SEARCH“ erscheint im Display.
- 2 Geben Sie das erste Zeichen ein, indem Sie die Taste $\llcorner\llcorner/\triangleright\triangleright$ entsprechend oft drücken.



Eingegebenes Zeichen

Bei jedem Tastendruck auf $\llcorner\llcorner/\triangleright\triangleright$ erscheinen die Zeichen in der folgenden Reihenfolge.

A B C D E F G H I J K L M N O P Q R S T U V W X
Y Z 0 1 2 3 4 5 6 7 8 9

Wenn im Display „NOT FOUND“ erscheint, nachdem Sie mit den Tasten $\llcorner\llcorner/\triangleright\triangleright$ das erste Zeichen eingegeben haben, beginnt kein CD-Name mit dem betreffenden Zeichen.

Hinweise

- Bei der Suche nach dem ersten Zeichen werden Leerzeichen und Symbole vor dem ersten Zeichen im Disc Memo nicht berücksichtigt.
- Bei der Suche nach dem Eingabezeichen läßt sich zwischen Groß- und Kleinbuchstaben nicht unterscheiden.

- 3 Drehen Sie den JOG-Dial-Ring, bis Sie die gewünschte CD gefunden haben.
Während Sie den JOG-Dial-Ring drehen, erscheinen die Disc Memos, die mit dem entsprechenden Eingabezeichen beginnen, im Display.
- 4 Drücken Sie auf den JOG-Dial-Ring, um die CD auszuwählen.
Im Modus Program Play wird die CD am Programmende hinzugefügt.

So beenden Sie Memo Search
Drücken Sie SEARCH nochmals.

-  Wenn kein Disc Memo mehr mit dem in Schritt 3 eingegebenen Zeichen beginnt
Wenn Sie den JOG-Dial-Ring drehen, wechselt der eingegebene Buchstabe zum nächsten Buchstaben.

Auswählen der nächsten abzuspielenden CD

Während der Wiedergabe einer CD im Modus Continuous oder 1 Disc Shuffle Play können Sie die nächste CD angeben, die abgespielt werden soll.

Drehen Sie während der Wiedergabe einer CD den JOG-Dial-Ring, bis die gewünschte CD-Nummer oder das Disc Memo (siehe Seite 22) im Display erscheint.

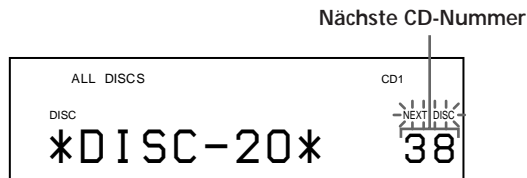

Nach der Wiedergabe der aktuellen CD beginnt die Wiedergabe der nächsten ausgewählten CD.

Wenn Sie sofort zur nächsten CD wechseln wollen, drücken Sie während der Wiedergabe der aktuellen CD auf den JOG-Dial-Ring.

So machen Sie die Auswahl der angegebenen CD rückgängig

Drücken Sie zweimal CONTINUE.

Suchen eines bestimmten Titels oder einer bestimmten Stelle in einem Titel

Während der Wiedergabe einer CD können Sie mühelos jeden beliebigen Titel finden, und zwar mit Hilfe der Tasten \lll/\ggg (AMS: Automatic Music Sensor — Automatischer Musiksensor) oder der Zahlentasten auf der Fernbedienung. Ebenso können Sie eine bestimmte Stelle in einem Titel ansteuern.

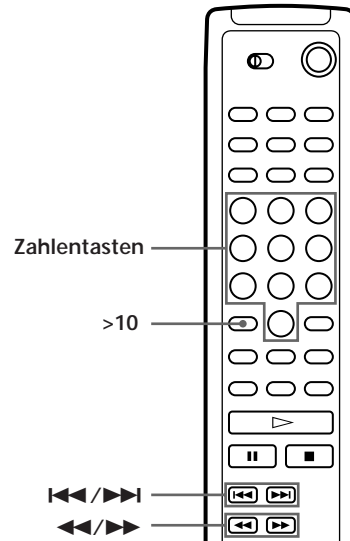
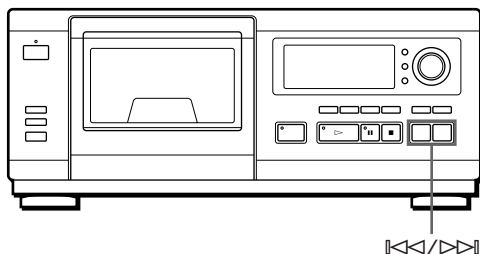

So suchen Sie	Drücken Sie
den nächsten oder nachfolgende Titel	\ggg so oft, bis Sie den Titel gefunden haben
den aktuellen oder vorhergehende Titel	\lll so oft, bis Sie den Titel gefunden haben
direkt einen bestimmten Titel	Auf der Fernbedienung die Zahlentaste für den gewünschten Titel.
eine bestimmte Stelle in einem Titel, während Sie den Ton hören können	\lll (vorwärts) bzw. \ggg (rückwärts) auf der Fernbedienung, und halten Sie die Taste gedrückt, bis Sie die Stelle gefunden haben
eine bestimmte Stelle in einem Titel anhand des Display	im Pausenmodus \lll (vorwärts) bzw. \ggg (rückwärts) auf der Fernbedienung, und halten Sie die Taste gedrückt, bis Sie die Stelle gefunden haben. Dabei ist der Ton nicht zu hören.

So steuern Sie einen Titel mit einer Nummer über 10 direkt an Drücken Sie zunächst >10 und dann die entsprechenden Zahlentasten auf der Fernbedienung.

Hinweis

Falls „OVER“ im Display erscheint, wurde das Ende der CD erreicht, während Sie die Taste \ggg gedrückt hielten. Drücken Sie \lll oder \lll , um wieder zurückzuschalten.

Wiederholtes Wiedergeben

Sie können in jedem Wiedergabemodus CDs/Titel wiederholt wiedergeben lassen.

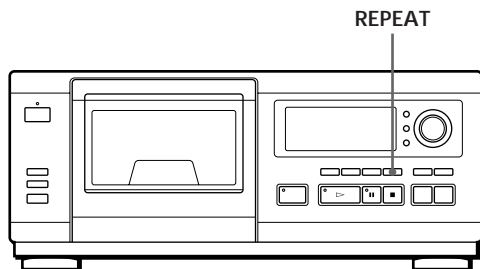

Drücken Sie während der Wiedergabe einer CD die Taste REPEAT.

„REPEAT“ erscheint im Display. Der CD-Player wiederholt die CDs/Titel wie folgt:

Bei der Wiedergabe der CD im Modus	Erfolgt die Wiederholung
------------------------------------	--------------------------

ALL DISCS Continuous Play (Seite 10)	Aller Titel auf allen CDs
--------------------------------------	---------------------------

1 DISC Continuous Play (Seite 10)	Aller Titel auf der aktuellen CD
-----------------------------------	----------------------------------

ALL DISCS Shuffle Play (Seite 16)	Aller Titel auf allen CDs in willkürlicher Reihenfolge
-----------------------------------	--

1 DISC Shuffle Play (Seite 16)	Aller Titel auf der aktuellen CD in willkürlicher Reihenfolge
--------------------------------	---

Program Play (Seite 17)	Desselben Programms
-------------------------	---------------------

So beenden Sie die wiederholte Wiedergabe

Drücken Sie REPEAT so oft, bis „REPEAT OFF“ im Display erscheint.

Wiederholtes Wiedergeben des aktuellen Titels

Sie können auch nur den aktuellen Titel wiederholt wiedergeben.

Während der gewünschte Titel wiedergegeben wird, drücken Sie REPEAT so oft, bis „REPEAT 1“ im Display erscheint.

Wiedergabe in willkürlicher Reihenfolge (Shuffle Play)

Sie können mit diesem CD-Player die Titel „mischen“ (engl. shuffle) und in willkürlicher Reihenfolge wiedergeben lassen. Das Gerät gibt alle Titel auf allen CDs oder auf der angegebenen CD in willkürlicher Reihenfolge wieder.

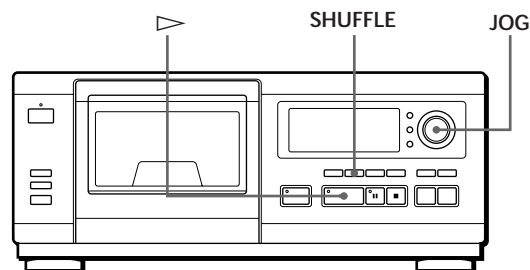

1 Wählen Sie mit SHUFFLE den Modus ALL DISCS oder 1 DISC Shuffle Play aus.

Mit jedem Tastendruck auf SHUFFLE erscheint abwechselnd „ALL DISCS“ oder „1 DISC“ im Display.

Bei der Auswahl von	Gibt das Gerät folgendes wieder
---------------------	---------------------------------

ALL DISCS	Alle Titel auf allen CDs in willkürlicher Reihenfolge
-----------	---

1 DISC	Alle Titel auf einer bestimmten CD in willkürlicher Reihenfolge
--------	---

2 Wollen Sie die CD für 1 DISC Shuffle Play angeben, drehen Sie den JOG-Dial-Ring, bis die entsprechende CD-Nummer oder das Disc Memo (siehe Seite 22) im Display erscheint.

3 Drücken Sie auf den JOG-Dial-Ring, oder drücken Sie ▷.



ALL DISCS oder 1 DISC Shuffle Play beginnt. „“ erscheint im Display, und das Gerät gibt die CDs oder Titel im Modus Shuffle Play in willkürlicher Reihenfolge wieder.

So beenden Sie Shuffle Play

Drücken Sie CONTINUE.

 So starten Sie Shuffle Play während der Wiedergabe
Drücken Sie SHUFFLE. Shuffle Play beginnt mit dem aktuellen Titel.

 Sie können eine CD für 1 DISC Shuffle Play direkt auswählen 
Dies ist unter „Direktes Auswählen einer CD mit der Fernbedienung“ auf Seite 13 beschrieben.

 So wechseln Sie beim 1 DISC Shuffle Play (Shuffle Play für eine CD) zur nächsten CD .
Drücken Sie DISC SKIP +.

 So können Sie während 1 DISC Shuffle Play die nächste abzuspielende CD angeben.
Drehen Sie den JOG-Dial-Ring, um die nächste CD auszuwählen. Wenn alle Titel auf der aktuellen CD in willkürlicher Reihenfolge wiedergegeben wurden, beginnt die Wiedergabe der nächsten CD. Wenn Sie sofort zur nächsten CD wechseln wollen, drücken Sie während der Wiedergabe der aktuellen CD auf den JOG-Dial-Ring.

Hinweise

- Während des ALL DISCS Shuffle Play (Shuffle Play für alle CDs) können Sie nicht die nächste CD für die Wiedergabe bestimmen.
- Auch wenn Sie im Modus ALL DISCS Shuffle Play die Taste  drücken oder den CD-Player ausschalten, speichert der CD-Player die Information, welche CDs bzw. Titel wiedergegeben wurden und welche nicht. Wollen Sie also ALL DISCS Shuffle Play wieder von vorn beginnen, müssen Sie das Verfahren von Schritt 1 an wiederholen.

Zusammenstellen eines individuellen Programms (Program Play)

Sie können die Reihenfolge von Titeln und/oder CDs festlegen und drei verschiedene Programme zusammenstellen, die automatisch gespeichert werden. Ein Programm (PROGRAM 1, 2 oder 3) kann aus bis zu 32 „Schritten“ bestehen, wobei ein Schritt aus einem Einzeltitel oder einer ganzen CD bestehen kann. Sie können Ihr Programm mit den Bedienelementen auf der Fernbedienung oder am Gerät selbst zusammenstellen. Das Verfahren ist in den beiden Fällen jedoch verschieden.

Zusammenstellen eines Programms mit den Bedienelementen am Gerät

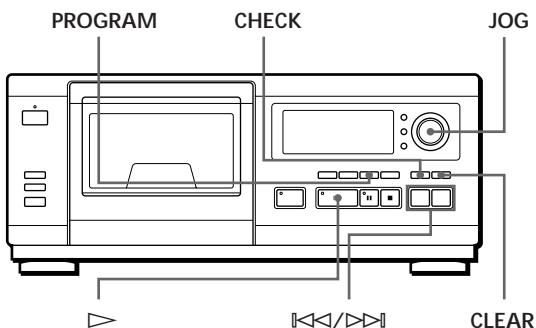

- 1 Drücken Sie PROGRAM, bis die gewünschte Programmnummer (PROGRAM 1, 2 oder 3) im Display erscheint.
Ist unter der angegebenen Programmnummer bereits ein Programm gespeichert, erscheint der letzte Programmschritt im Display. Wollen Sie das gesamte Programm löschen, halten Sie CLEAR gedrückt, bis „ALL CLEAR“ im Display erscheint (siehe Seite 19).
- 2 Drehen Sie den JOG-Dial-Ring, bis die gewünschte CD-Nummer im Display erscheint.

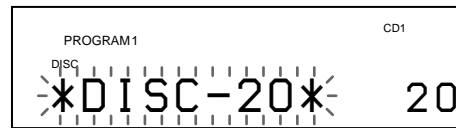

- 3 Wollen Sie eine gesamte CD in Ihr Programm aufnehmen, überspringen Sie diesen Schritt. Drücken Sie , bis die Nummer des gewünschten Titels im Display erscheint.

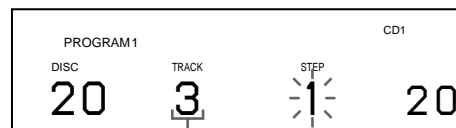

Titelnummer

- 4 Drücken Sie auf den JOG-Dial-Ring, oder drücken Sie PROGRAM.

Gerade programmierter Titel

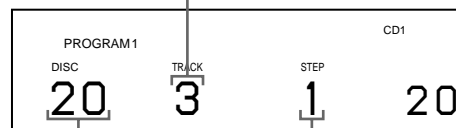

Gerade programmierte CD

Wiedergabereihenfolge

- 5 So programmieren Sie weitere CDs bzw. Titel:

Zum Programmieren	Wiederholen Sie die Schritte
Weiterer CDs	2 und 4
Weiterer Titel auf derselben CD	3 und 4
Weiterer Titel auf anderen CDs	2 bis 4

- 6 Starten Sie mit  den Modus Program Play.

So beenden Sie Program Play
Drücken Sie CONTINUE.

☀ Das Programm bleibt gespeichert, nachdem Program Play beendet ist
Wenn Sie ▷ drücken, wird das gleiche Programm noch einmal wiedergegeben.

☀ Wenn Sie während Continuous Play oder Shuffle Play die Taste PROGRAM drücken
Das Programm wird nach dem aktuellen Titel abgespielt.

☀ Ein Programm bleibt bestehen, bis es gelöscht wird
Wenn Sie CDs austauschen, bleiben die programmierten CD- und Titelnummern erhalten. Das heißt, das Gerät gibt immer nur die programmierten CD- und Titelnummern wieder. Wenn ein Programm jedoch eine CD- oder Titelnummer enthält, die nun nicht mehr zu finden ist, so wird diese aus dem Programm gelöscht, und der Rest des Programms wird in der programmierten Reihenfolge abgespielt.

Zusammenstellen eines Programms mit den Bedienelementen auf der Fernbedienung

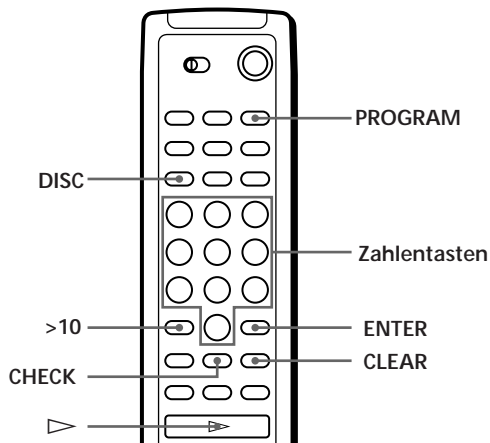

1 Drücken Sie PROGRAM, bis die gewünschte Programmnummer (PROGRAM 1, 2 oder 3) im Display erscheint.

2 Drücken Sie DISC.

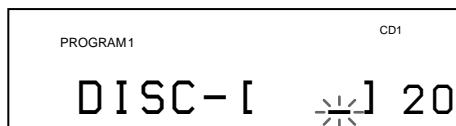

3 Drücken Sie die Zahlentaste für die CD-Nummer.

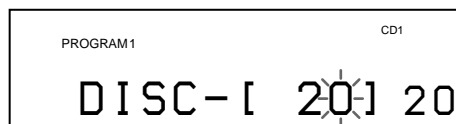

4 Wollen Sie eine CD als Ganzes in Ihr Programm aufnehmen, überspringen Sie diesen Schritt und fahren mit Schritt 6 fort. Drücken Sie >10.

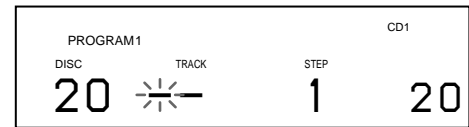

5 Drücken Sie die Zahlentaste für die Titelnummer. Die ausgewählte Nummer erscheint an der blinkenden Stelle.

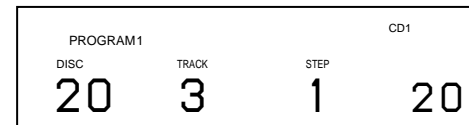

6 Drücken Sie ENTER.

Gerade programmierte CD

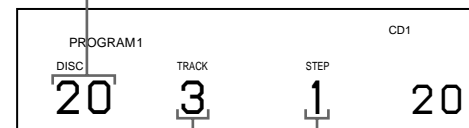

Gerade programmierter Titel Wiedergabereihenfolge

7 So programmieren Sie weitere CDs bzw. Titel:

Zum Programmieren	Wiederholen Sie die Schritte
Weiterer CDs	2, 3 und 6
Weiterer Titel auf derselben CD	4 bis 6
Weiterer Titel auf anderen CDs	2 bis 6

8 Starten Sie mit ▷ Program Play.

So beenden Sie Program Play
Drücken Sie CONTINUE.

Überprüfen des Programms

Sie können Ihr Programm vor oder während der Wiedergabe überprüfen.

Drücken Sie CHECK.

Bei jedem Tastendruck auf diese Taste erscheinen im Display die CD- und die Titelnummern der einzelnen Programmschritte in der programmierten Reihenfolge. (Wurde eine CD als Ganzes in das Programm aufgenommen, erscheint statt einer Titelnummer „ALL“.) Nach dem letzten Programmschritt erscheint „END“, und im Display sehen Sie wieder die normale Anzeige.

Ändern der Programmreihenfolge

Sie können die Reihenfolge Ihres Programms ändern, bevor Sie die Wiedergabe starten.

Um	Müssen Sie
Einen Titel oder eine CD zu löschen	CHECK drücken, bis die unerwünschte Titel- oder CD-Nummer im Display erscheint. Dann drücken Sie CLEAR.
Den letzten Titel oder die letzte CD im Programm zu löschen	CLEAR drücken. Mit einem Tastendruck auf CLEAR wird die letzte CD bzw. der letzte Titel gelöscht.
Am Ende des Programms weitere Titel oder CDs hinzuzufügen	Die CD oder den Titel nach dem üblichen Verfahren programmieren.
Das gesamte Programm komplett zu ändern	CLEAR gedrückt halten, bis „ALL CLEAR“ im Display erscheint, um das gesamte Programm zu löschen, und dann nach dem üblichen Verfahren ein neues Programm zusammenstellen und speichern.

Löschen gespeicherter Programme

- 1 Drücken Sie im Stopmodus so oft PROGRAM, bis die Nummer des Programms (PROGRAM 1, 2 oder 3), das Sie löschen wollen, im Display erscheint.
- 2 Halten Sie CLEAR gedrückt, bis „ALL CLEAR“ im Display erscheint.

Wiederholen einer bestimmten Passage einer CD (Loop)

Sie können während der Wiedergabe eine Passage der CD wiederholen lassen. Damit können Sie Kassetten mit originellen Aufnahmen erstellen.

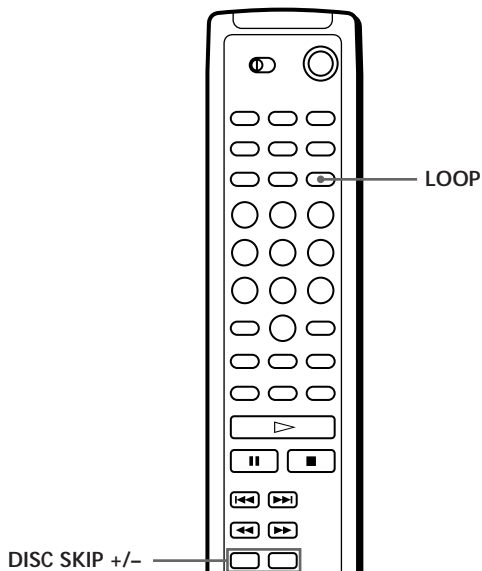

Halten Sie während der Wiedergabe LOOP an der Stelle gedrückt, an der die Loop-Funktion starten soll, und lassen Sie die Taste zum Fortsetzen der normalen Wiedergabe wieder los.

So stellen Sie die Länge des Loop-Effekts ein
Drücken Sie DISC SKIP +/-, während Sie LOOP an der Fernbedienung gedrückt halten, und wählen Sie aus verschiedenen Längen aus (LOOP 1–20).

Wiedergeben einer CD unabhängig von einer Gruppe (Plus One Play)

Wenn Sie eine CD in das PLUS ONE-Fach einlegen, können Sie diese CD unabhängig von anderen CDs wiedergeben lassen. Wenn Sie diese Funktion aktivieren, schaltet der Player automatisch in den Modus 1 DISC Continuous Play.

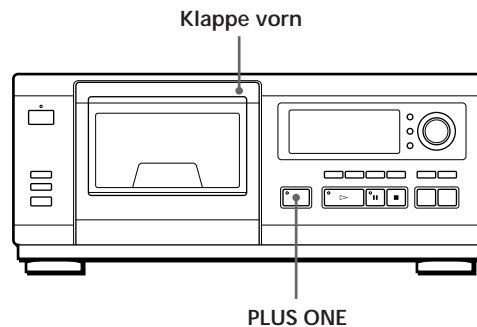

- 1 Schließen Sie die Klappe vorn.
- 2 Drücken Sie PLUS ONE.
Die Anzeige der Taste PLUS ONE leuchtet auf.

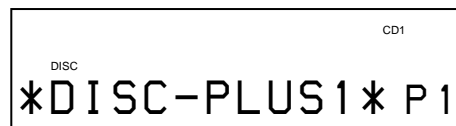

Das PLUS ONE-Fach bewegt sich an die Einlegeposition.

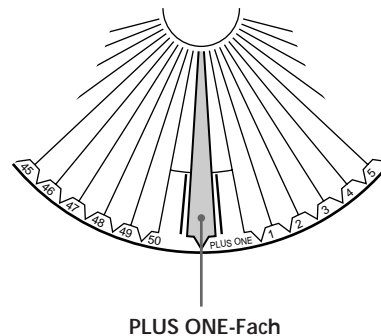

(Fortsetzung auf der nächsten Seite)

- Legen Sie eine CD in das PLUS ONE-Fach ein.
- Schließen Sie die Klappe vorn.
„P1“ erscheint im Display anstelle der CD-Nummer, und das Gerät beginnt mit der Wiedergabe der CD im PLUS ONE-Fach.

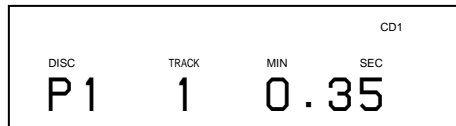

So beenden Sie Plus One Play

Drücken Sie PLUS ONE. Die Anzeige der Taste PLUS ONE erlischt. Als CD-Nummer erscheint im Display die 51, und Sie können die CD als 51. CD wiedergeben lassen.

☛ Wenn Sie bereits eine CD in das PLUS ONE-Fach eingelegt haben

Drücken Sie PLUS ONE, während die Klappe vorn geschlossen ist. Plus One Play startet sofort.

☛ So können Sie während Plus One Play den Modus Shuffle Play auswählen

Drücken Sie vor Schritt 4 oben SHUFFLE.

Hinweise

- Plus One Play wird abgebrochen, wenn Sie den JOG-Dial-Ring drehen oder mit einer Taste eine andere CD auswählen.
- Plus One Play wird abgebrochen, wenn Sie die Taste PROGRAM drücken.
- Das PLUS ONE-Fach bewegt sich automatisch an die Einlegeposition, wenn Sie während Plus One Play die Klappe vorn öffnen. Warten Sie, bis der Drehteller vollständig zum Stillstand gekommen ist, bevor Sie in das Fach greifen und die CD austauschen. Andernfalls kann es zu Verletzungen kommen, oder die CD wird beschädigt.

Steuern eines anderen CD-Players (Mega Control)

Mit diesem Gerät können Sie einen zweiten CD-Player steuern (siehe „Anschließen eines anderen CD-Players“ auf Seite 6).

Auch wenn ein zweiter CD-Player angeschlossen ist, funktionieren die Bedienelemente an beiden Geräten. Wenn Sie die Wiedergabetaste an einem der Geräte drücken, stoppt der wiedergebende Player, und der wartende Player startet.

Im Display dieses Players muß „2nd DETECTED“ erscheinen, nachdem Sie beide Player eingeschaltet haben.

Die in der Abbildung unten angegebenen Bedienelemente funktionieren, wenn die Taste MEGA CONTROL leuchtet.

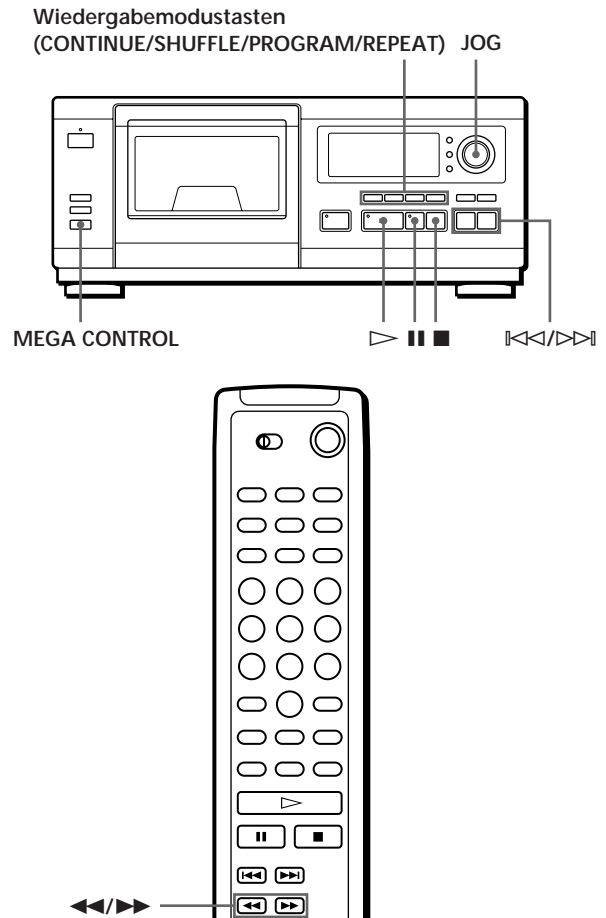

- Drücken Sie MEGA CONTROL an diesem CD-Player.
Die Taste MEGA CONTROL und „2nd“ leuchten im Display. Im Display erscheint die Nummer der aktuellen CD im zweiten Player.

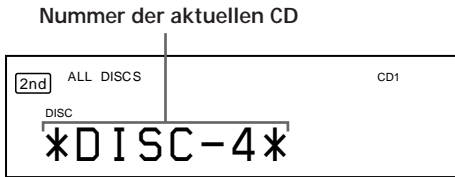

- 2 Wählen Sie den gewünschten Wiedergabemodus aus.
Verwenden Sie zum Programmieren von Titeln die Bedienelemente am zweiten Player.
- 3 Drücken Sie zum Starten der Wiedergabe die Taste \triangleright an diesem Player.
Die Wiedergabe beginnt, und im Display erscheinen die aktuelle CD- und Titelnummer und die Spieldauer des Titels.
Solange die Taste MEGA CONTROL leuchtet, können Sie den zweiten CD-Player mit den Bedienelementen an diesem Player steuern.

So steuern Sie den zweiten Player direkt mit der mitgelieferten Fernbedienung

Stellen Sie CD 1/2/3 an der Fernbedienung auf CD 3, d. h. in dieselbe Position wie beim Wählschalter COMMAND MODE an der Rückseite des anderen CD-Players.

So steuern Sie wieder diesen CD-Player

Drücken Sie MEGA CONTROL. Die Taste MEGA CONTROL erlischt, und Sie können diesen Player steuern.

Abwechselnde Wiedergabe (No-Delay Play/X-Fade Play)

Wenn Sie einen zweiten CD-Player anschließen, können Sie abwechselnd Titel in diesem Player und im anderen Player in einem beliebigen Wiedergabemodus wiedergeben lassen (siehe „Anschließen eines anderen CD-Players“ auf Seite 6).

Sie haben dazu folgende Möglichkeiten:

- **No-Delay Play:** Der aktuelle Player wechselt mit jedem Titel. Immer, wenn der aktuelle Player wechselt, startet der andere Player ohne Pause bei der Tonwiedergabe, unmittelbar nachdem der aktuelle Player die Wiedergabe beendet. Beim zweiten Player wird der stumme Vorspann vor einem Titel übersprungen, und die Wiedergabe beginnt sofort an der Stelle, an der der Klang einsetzt.
- **X-Fade Play:** Der aktuelle Player wechselt mit jedem Titel oder nach einem bestimmten Intervall. Als Intervall können Sie 30, 60 und 90 Sekunden auswählen. Bei jedem Wechsel von einem Player zum anderen wird der Ton von beiden Playern überblendet, d. h. der Ton des aktuellen Players wird aus- und der des anderen Players wird eingeblendet.

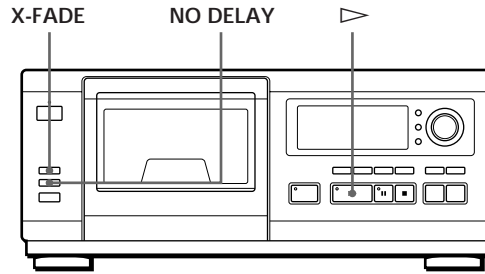

- 1 Wählen Sie an jedem Player den gewünschten Wiedergabemodus.
- 2 Bei No-Delay Play
Drücken Sie NO DELAY.
„NO DELAY“ erscheint im Display.
Bei X-Fade Play
Drücken Sie X-FADE.
„X-FADE“ erscheint im Display.
Mit jedem Tastendruck auf X-FADE wechselt die Anzeige folgendermaßen:

\rightarrow FULL \rightarrow 30 \rightarrow 60 \rightarrow 90 \rightarrow OFF \leftarrow
- 3 Starten Sie mit \triangleright die Wiedergabe.
Die Taste MEGA CONTROL leuchtet auf, solange ein Titel im zweiten Player ausgewählt ist.

Wenn Sie den Player wechseln wollen, sobald ein Titel ganz abgespielt wurde, wählen Sie „FULL“. Wenn Sie den Player nach einem bestimmten Intervall wechseln wollen, drücken Sie so oft X-FADE, bis das gewünschte Intervall im Display erscheint.

So beenden Sie No-Delay/X-Fade Play

Drücken Sie die entsprechende Taste so oft, bis „NO DELAY“ bzw. „X-FADE“ im Display ausgeblendet wird. Die Wiedergabe am aktuellen Player wird fortgesetzt.

- ☛ Sie können die Wiedergabemethode (No-Delay oder X-Fade) während der Wiedergabe wechseln
Drücken Sie wie in Schritt 2 oben erläutert die entsprechende Taste (NO DELAY oder X-FADE).

Hinweise

- Die Wiedergabe beginnt am zweiten Player, wenn Sie sie starten, während die Taste MEGA CONTROL leuchtet.
- Wenn das Gerät alle CDs bzw. Titel in einem Player abgespielt hat, stoppt die Wiedergabe.
- Verwenden Sie während No-Delay/X-Fade Play nicht die Bedienelemente am zweiten Player. Sie funktionieren möglicherweise nicht korrekt.

Wozu lassen sich Custom Files verwenden?

Im Gerät können Sie in sogenannten „Custom Files“ für jede CD 2 Arten von Informationen speichern. Wenn Sie für eine CD Custom Files gespeichert haben, ruft das Gerät automatisch die gespeicherten Daten ab, wenn Sie die CD auswählen. Beachten Sie bitte, daß Custom Files gelöscht werden, wenn Sie das Gerät etwa einen Monat lang nicht benutzen.

Folgende Daten können Sie speichern:

Verwenden Sie	Um
Disc Memo (Seite 22)	CDs einen Namen von bis zu 12 Zeichen zu geben
Delete Bank (Seite 25)	Unerwünschte Titel zu löschen und nur die gewünschten Titel in den Speicher aufzunehmen

Wo werden die Custom Files gespeichert?

Die Custom Files werden nicht auf den CDs selbst, sondern im Speicher des CD-Players abgelegt. Das heißt, Sie können Ihre Custom Files nicht verwenden, wenn Sie die CDs auf einem anderen CD-Player abspielen.

Wenn Sie CDs austauschen, für die Sie Custom Files gespeichert haben

Die Informationen der Custom File bleiben erhalten, da die Custom File einem CD-Fach zugeordnet ist. Löschen Sie alle Custom Files (Disc Memo und Delete Bank) der herausgenommenen CD, und speichern Sie dann die Informationen für die neue CD in den Custom Files.

Löschen aller Custom Files für alle CDs

Schalten Sie den Player aus. Halten Sie CLEAR gedrückt, und schalten Sie den Player mit der Taste POWER ein. „ALL ERASE“ erscheint im Display, und alle Custom Files werden gelöscht.

Betiteln von CDs (Disc Memo)

Sie können Ihren CDs Titel (Namen) von bis zu 12 Zeichen Länge geben (Disc Memo) und Ihr Gerät dann dieses Disc Memo im Display anzeigen lassen, wann immer Sie die betreffende CD auswählen. Als Disc Memo können Sie eingeben, was Sie wollen, einen aussagekräftigen Namen für die CD, zum Beispiel den Namen des betreffenden Interpreten, die Musikkategorie oder das Datum, an dem Sie die CD gekauft haben.

- 💡 Wenn Sie eine CD mit CD-TEXT auswählen
Der Name der CD wird automatisch als Disc Memo gespeichert.
Wenn ein CD-Name aus mehr als 12 Zeichen besteht, werden die ersten 12 Zeichen des CD-Namens gespeichert (siehe Seite 12).
Wenn Sie eine CD gegen eine CD mit CD-TEXT austauschen, wird der Name der CD mit CD-TEXT ebenfalls automatisch gespeichert.
Beachten Sie, daß Sie das Disc Memo einer CD mit CD-TEXT nicht ändern können.

- 💡 Sie können CDs auch bei geöffneter Klappe betiteln

Betiteln von CDs mit den Bedienelementen am CD-Player

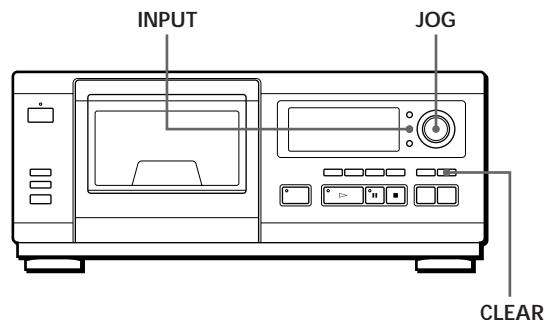

- 1 Drehen Sie den JOG-Dial-Ring, bis die Nummer der CD, für die Sie ein Disc Memo anlegen wollen, im Display erscheint.
Wenn Sie eine CD mit geschlossener Klappe betiteln, erscheint die Nummer der CD an der Wiedergabeposition.
Wenn Sie eine CD mit geöffneter Klappe betiteln, erscheint die Nummer der CD an der Einlegeposition.
- 2 Drücken Sie INPUT.
Der blinkende Cursor (◀) erscheint.

- 3** Drehen Sie den JOG-Dial-Ring, bis das gewünschte Zeichen im Display erscheint. Der Cursor wird ausgeblendet, und die erste Stelle des Disc Memo blinkt. Wenn Sie den JOG-Dial-Ring im Uhrzeigersinn drehen, werden die Zeichen in der unten angegebenen Reihenfolge angezeigt. Wenn Sie den JOG-Dial-Ring gegen den Uhrzeigersinn drehen, schalten Sie zum vorherigen Zeichen zurück.

(Leerzeichen) A B C D E F G H I J K L M N O P Q
 R S T U V W X Y Z a b c d e f g h i j k l m n o p q r s
 t u v w x y z 0 1 2 3 4 5 6 7 8 9 ! " # \$ % & ' () * + , -
 . / : ; < = > ? @ [\] ^ _ ` { | } ~

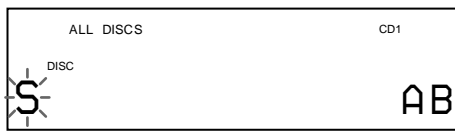

- 4** Drücken Sie auf den JOG-Dial-Ring, um das Zeichen auszuwählen. Das ausgewählte Zeichen leuchtet auf, und der blinkende Cursor erscheint und zeigt die nächste Eingabeposition an.

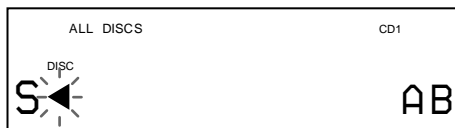

Wenn Sie einen Fehler gemacht haben Drücken Sie CLEAR, und geben Sie die korrekten Zeichen von vorne ein.

- 5** Geben Sie weitere Zeichen wie in Schritt 3 und 4 beschrieben ein.
- 6** Speichern Sie das Disc Memo mit INPUT. Das Disc Memo leuchtet im Display auf.



Wenn Sie Disc Memos für andere CDs anlegen wollen, gehen Sie wie in Schritt 1 bis 6 erläutert vor.

Betiteln von CDs mit der Fernbedienung

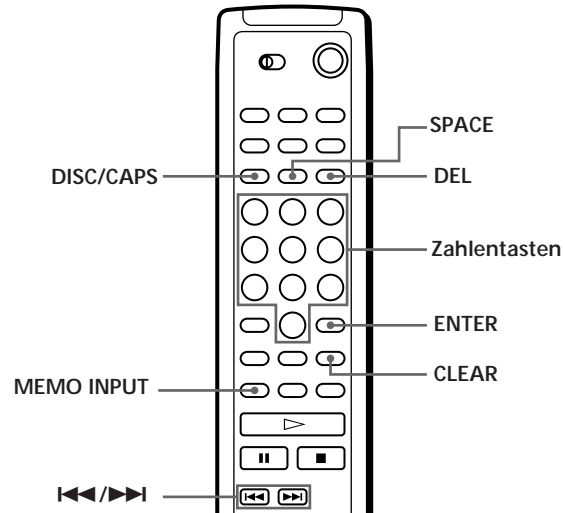

- 1** Drücken Sie DISC/CAPS.
- 2** Drücken Sie die Zahlentaste für die Nummer der CD, für die Sie ein Disc Memo anlegen wollen, und dann ENTER.
- 3** Drücken Sie MEMO INPUT. Der blinkende Cursor (◀) erscheint.
- 4** Suchen Sie mit DISC/CAPS den gewünschten Zeichentyp. Mit jedem Tastendruck wechselt der Zeichentyp zyklisch zwischen Großbuchstaben (AB), Kleinbuchstaben (ab) und Zahlen (12). Der ausgewählte Zeichentyp wird am rechten Rand des Display angezeigt.

(Fortsetzung auf der nächsten Seite)

- 5** Drücken Sie die Zahlentaste, die dem gewünschten Zeichen entspricht (neben jeder Zahlentaste angegeben).
Der Cursor wird ausgeblendet, und die erste Stelle des Disc Memo blinkt.
Mit jedem Tastendruck wechselt das Zeichen zyklisch zwischen den neben der Taste angezeigten Zeichen.

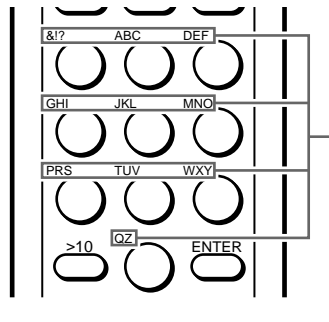

Jeder Zahlentaste zugeordnete Zeichen

Beispiel: So wählen Sie den Buchstaben E aus
Drücken Sie zweimal die Zahlentaste 3.

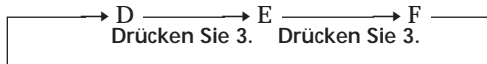

Drücken Sie 3.

Wenn Sie ein Leerzeichen eingeben wollen, drücken Sie einmal SPACE.

Wollen Sie eine Zahl eingeben, drücken Sie in Schritt 4 zweimal DISC/CAPS, und drücken Sie dann die gewünschte Zahlentaste.

Zum Eingeben von Symbolen drücken Sie so oft die Zahlentaste 1, bis das gewünschte Symbol im Display erscheint.

- 6** Wählen Sie mit ENTER das Zeichen aus.
Das ausgewählte Zeichen leuchtet auf, und der blinkende Cursor erscheint und zeigt die nächste Eingabeposition an.
Sie können auch zur nächsten Stelle wechseln, indem Sie andere Zahlentasten drücken.
- 7** Geben Sie weitere Zeichen wie in Schritt 4 bis 6 beschrieben ein.
- 8** Speichern Sie das Disc Memo mit MEMO INPUT.
Das Disc Memo leuchtet im Display auf.



Wenn Sie Disc Memos für andere CDs anlegen wollen, gehen Sie wie in Schritt 1 bis 8 erläutert vor.

💡 Wenn Sie beim Eingeben der Zeichen einen Fehler gemacht haben
So korrigieren Sie das eingegebene Zeichen

- 1** Drücken Sie ◀◀ oder ▶▶, bis sich der Cursor neben dem falschen Zeichen befindet.



- 2** Löschen Sie mit DEL das falsche Zeichen.



- 3** Geben Sie das korrekte Zeichen ein.



So korrigieren Sie das gerade eingegebene Zeichen

- 1** Löschen Sie mit DEL das falsche Zeichen.
2 Geben Sie das korrekte Zeichen ein.

So fügen Sie ein Zeichen zwischen eingegebene Zeichen ein

Drücken Sie ◀◀ oder ▶▶, bis sich der Cursor neben der Stelle befindet, an der Sie ein Zeichen einfügen wollen, und geben Sie das Zeichen ein.

Löschen des Disc Memo

- 1** Wählen Sie wie in Schritt 1 und 2 unter „Betiteln von CDs mit den Bedienelementen am CD-Player“ auf Seite 22 beschrieben das zu löschende Disc Memo aus.
- 2** Drücken Sie CLEAR.
Das Disc Memo wird ausgeblendet.
- 3** Drücken Sie INPUT.

Speichern bestimmter Titel (Delete Bank)

Sie können Ihr Gerät so programmieren, daß Titel, die Sie nicht hören wollen, übersprungen und nur die gewünschten Titel abgespielt werden. Diese Funktion heißt „Delete Bank“. Wenn Sie eine CD mit Delete Bank auswählen, werden die nicht gewünschten Titel bei der Wiedergabe automatisch übersprungen.

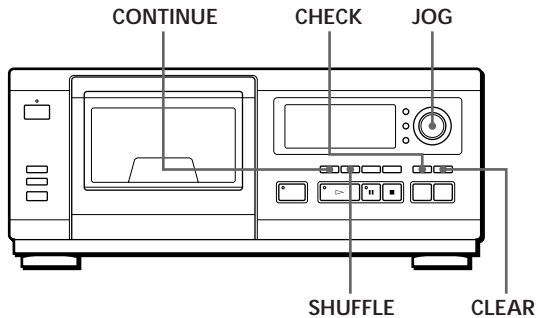

- 1 Drücken Sie CONTINUE oder SHUFFLE, bevor Sie die Wiedergabe starten.
- 2 Drehen Sie den JOG-Dial-Ring, um die CD auszuwählen.
- 3 Drücken Sie mehrmals CHECK, bis der Titel erscheint, der von der Wiedergabe ausgeschlossen werden soll.

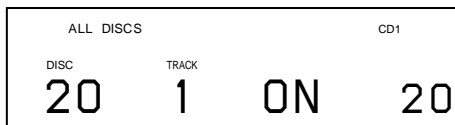

- 4 Drücken Sie CLEAR. „DELETE FILE“ und „OFF“ erscheinen im Display.

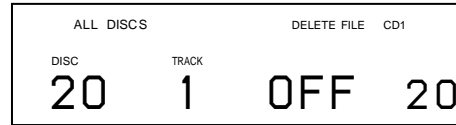

Wenn der Titel nicht von der Wiedergabe ausgeschlossen werden soll, drücken Sie CLEAR nochmals.

- 5 Weitere Titel können Sie wie in Schritt 3 und 4 beschrieben löschen.

- 💡 Sie können alle Titel wieder in die Wiedergabe einschließen
Halten Sie CLEAR gedrückt, bis „ALL SELECT“ im Display erscheint.

Hinweis

Die von der Wiedergabe ausgeschlossenen Titel werden auch beim Shuffle Play oder Program Play übersprungen, wenn die gesamte CD, zu der die Delete Bank gehört, als ein Schritt programmiert wurde.

Sicherheitsmaßnahmen

Sicherheit

- Vorsicht — Die Verwendung optischer Instrumente zusammen mit diesem Produkt stellt ein Gesundheitsrisiko für die Augen dar.
- Sollte Flüssigkeit oder ein Fremdkörper in das Gehäuse gelangen, trennen Sie das Gerät vom Stromnetz, und lassen Sie es von qualifiziertem Fachpersonal überprüfen, bevor Sie es erneut in Betrieb nehmen.

Stromquellen

- Bevor Sie das Gerät in Betrieb nehmen, überprüfen Sie, ob die Betriebsspannung des Geräts der lokalen Stromversorgung entspricht. Die Betriebsspannung des Geräts ist auf dem Typenschild an der Geräterückseite vermerkt.
- Solange die Verbindung zur Netzsteckdose besteht, ist das Gerät an das Stromnetz angeschlossen, selbst wenn es ausgeschaltet wurde.
- Wenn Sie das Gerät längere Zeit nicht benutzen wollen, trennen Sie das Gerät von der Netzsteckdose. Um das Netzkabel von der Netzsteckdose zu trennen, ziehen Sie immer am Stecker, niemals am Kabel.
- Das Netzkabel darf nur von einem qualifizierten Kundendienst ausgetauscht werden.

Aufstellung

- Stellen Sie das Gerät an einem Ort mit ausreichender Luftzufuhr auf, so daß sich im Inneren des Geräts kein Wärmestau bildet.
- Stellen Sie das Gerät nicht auf eine weiche Oberfläche wie zum Beispiel einen Teppich. Dadurch könnten die Lüftungsöffnungen an der Unterseite des Geräts blockiert werden.
- Stellen Sie das Gerät nicht in der Nähe von Wärmequellen, in direktem Sonnenlicht oder an Orten auf, an denen es übermäßig viel Staub oder mechanischen Erschütterungen ausgesetzt ist.

Bedienung

- Wird das Gerät direkt von einem kalten in einen warmen Raum gebracht oder wird es in einem Raum mit hoher Luftfeuchtigkeit aufgestellt, kann sich auf den Linsen im CD-Player Feuchtigkeit niederschlagen. In diesem Fall funktioniert der CD-Player nicht. Lassen Sie das Gerät in diesem Fall etwa eine Stunde lang eingeschaltet, bis die Feuchtigkeit verdunstet ist.

Einstellen der Lautstärke

- Stellen Sie die Lautstärke nicht auf einen höheren Wert ein, wenn gerade eine sehr leise Passage oder eine Stelle ohne Tonsignale wiedergegeben wird. Andernfalls könnten die Lautsprecher beschädigt werden, wenn unversehens die Wiedergabe einer sehr lauten Passage beginnt.

Reinigung

- Reinigen Sie Gehäuse, Abdeckung und Bedienelemente mit einem weichen Tuch, das Sie leicht mit einem milden Reinigungsmittel angefeuchtet haben. Verwenden Sie keine Scheuerschwämme, kein Scheuerpulver und keine Lösungsmittel wie Alkohol oder Benzin.

Transport

- Wenn Sie das Gerät transportieren wollen, öffnen Sie die Klappe vorn. Entnehmen Sie alle CDs, und schalten Sie das Gerät dann aus.

Sollten an Ihrem Gerät Probleme auftreten oder sollten Sie Fragen haben, wenden Sie sich bitte an Ihren Sony-Händler.

Hinweise zu CDs

Umgang mit CDs

- Behandeln Sie CDs mit Sorgfalt, damit sie nicht verschmutzen.
- Kleben Sie nichts auf die CD.

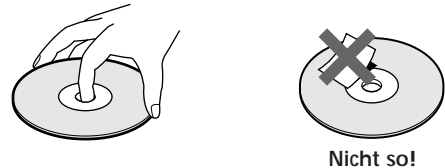

- Setzen Sie CDs nicht direktem Sonnenlicht oder Wärmequellen wie zum Beispiel Warmluftauslässen aus. Lassen Sie CDs nicht in einem Auto, das in direktem Sonnenlicht steht, da in diesem Falle die Temperaturen im Wageninneren beträchtlich ansteigen können.
- Wenn Sie eine CD aus einem CD-Fach herausnehmen, bewahren Sie sie in ihrer Hülle auf.

Reinigung

- Reinigen Sie die CD vor dem Abspielen mit einem Reinigungstuch. Wischen Sie dabei von der Mitte nach außen.

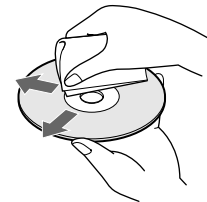

- Verwenden Sie keine Lösungsmittel wie Benzin, Verdüner oder handelsübliche Reinigungsmittel bzw. Antistatik-Sprays für Schallplatten.

Störungsbehebung

Sollten an Ihrem Gerät Störungen auftreten, versuchen Sie, diese anhand der folgenden Checkliste zu beheben. Sollte die Störung bestehen bleiben, wenden Sie sich an Ihren Sony-Händler.

Es ist kein Ton zu hören.

- ➔ Überprüfen Sie, ob das Gerät korrekt angeschlossen ist.
- ➔ Überprüfen Sie, ob Sie den Verstärker korrekt eingestellt haben.

Es wird keine CD abgespielt.

- ➔ Im Fach befindet sich keine CD. „-NO DISC-“ erscheint im Display. Legen Sie eine CD ein.
- ➔ Legen Sie die CD mit dem Etikett nach rechts ein.
- ➔ Reinigen Sie die CD (siehe Seite 26).
- ➔ Im Gerät hat sich Feuchtigkeit niedergeschlagen. Öffnen Sie die Klappe vorn, und lassen Sie das Gerät etwa eine Stunde lang eingeschaltet (siehe Seite 26).

Die Fernbedienung arbeitet nicht.

- ➔ Entfernen Sie Hindernisse zwischen Fernbedienung und Gerät.
- ➔ Richten Sie die Fernbedienung auf den Fernbedienungssensor  am Gerät.
- ➔ Tauschen Sie die Batterien in der Fernbedienung aus, wenn sie zu schwach sind.
- ➔ Stellen Sie den Schalter CD 1/2/3 auf der Fernbedienung entsprechend der Position des Wählschalters COMMAND MODE ein, die im Display vorne angezeigt wird (siehe Seite 5).

Das Gerät zeigt Funktionsstörungen.

- ➔ Die Mikrocomputer-Chips arbeiten unter Umständen nicht korrekt. Setzen Sie den CD-Player zurück. Lösen Sie dazu das Netzkabel, und verbinden Sie es dann wieder mit der Netzsteckdose.

Technische Daten

CD-Player

Laser	Halbleiter-Laser ($\lambda = 780 \text{ nm}$) Emissionsdauer: Kontinuierlich
Laseremission	max. $44,6 \mu\text{W}^*$ * Gemessen im Abstand von 200 mm von der Linsenoberfläche am optischen Sensorblock mit einer Öffnung von 7 mm.
Frequenzgang	2 Hz bis 20 kHz $\pm 1 \text{ dB}$
Signal-Rauschabstand	Mehr als 107 dB
Dynamischer Bereich	Mehr als 88 dB
Klirrfaktor (harmonische Verzerrung)	Weniger als 0,013%
Kanaltrennung	Mehr als 100 dB

Ausgänge

	Buchsentyp	Maximaler Ausgangspegel	Lastimpedanz
LINE OUT	Cinch-buchsen	2 V (bei 50 Kiloohm)	Über 10 Kiloohm
DIGITAL OUT (OPTICAL)	Optische Ausgangsbuchse	-18 dBm	Wellenlänge: 660 nm

Allgemeines

Stromversorgung	220 V – 230 V Wechselstrom, 50/60 Hz
Leistungsaufnahme	12 W
Abmessungen (B/H/T)	Bei geschlossener Klappe vorn ca. $430 \times 182,5 \times 295 \text{ mm}$ einschließlich vorstehender Teile Bei offener Klappe vorn ca. $430 \times 182,5 \times 414 \text{ mm}$ einschließlich vorstehender Teile
Gewicht	ca. 5,3 kg

Mitgeliefertes Zubehör

- Audiokabel (2 Cinchstecker – 2 Cinchstecker) (1)
- Fernbedienung (1)
- SUM-3-Batterien (NS) von Sony (2)
- CD-Hefhalter (1)

Änderungen an Design und technischen Daten bleiben vorbehalten.

Index

A

- AMS 15
- Anschließen 4
 - eines anderen CD-Players 6
- Anschlüsse
 - Übersicht 4
- Ansteuern
 - bestimmte Passage 15
 - bestimmten Titel 15
 - CDs 13
 - direkt 15
 - mit AMS 15
 - mit Tonwiedergabe 15
 - über das Display 15
- Auspacken 4
- Auswählen der nächsten CD 15
- Auswählen einer CD 13
- Automatic Music Sensor 15

B

- Betiteln einer CD 22

C

- CD-TEXT 12
- Continuous Play 10
- Custom Files
 - Delete Bank 25
 - Disc Memo 22
 - Zweck 22

D

- Delete Bank 25
- Disc Memo 22
- Drehsteller 7

E

- Einlegen von CDs 7

F

- Fernbedienung 4

G, H, I

- Gesamtspieldauer 12

J, K

- JOG-Dial-Ring 7

L

- Löschen
 - Custom Files 22
 - Delete Bank 25
 - Disc Memo 24
 - Programm 19

M

- Mega Control 20
- Memo Scan 14
- Memo Search 14

N, O

- No-Delay Play 21

P, Q, R

- Plus One Play 19
- Programm
 - ändern 19
 - löschen 19
 - überprüfen 18

S, T

- Shuffle Play
 - alle CDs 16
 - eine CD 16
- Speichern
 - bestimmte Titel 25
 - Informationen zu CDs 22
 - Störungsbehebung 27
 - Suchen. *Siehe* Ansteuern

U, V

- Umgang mit CDs 26

W

- Wiedergabe
 - Continuous Play 10
 - Program Play 17
 - Repeat Play 16
 - Shuffle Play 16
- Wiederholen 16

X, Y, Z

- X-Fade Play 21

Verzeichnis der Teile und Bedienelemente

Tasten

- CAPS 23
- CHECK 18, 25
- CLEAR 19, 24
- CONTINUE 10
- X-FADE 21
- DEL 24
- DISC 13, 18, 23
- DISC SKIP 11
- ENTER 13, 18, 24
- HIGH-LIGHT 13
- INPUT 22
- LOOP 19
- MEGA CONTROL 21
- MEMO INPUT 23
- MEMO SCAN 14
- NO DELAY 21
- PLUS ONE 19
- PROGRAM 17
- REPEAT 16
- SEARCH 14
- SHUFFLE 16
- SPACE 24
- TIME/TEXT 12
- Zahlentasten 13, 15
- ⏪/⏩ 15
- ▷ 11
- ⏸ 11
- 11
- ⏮/⏭ 15
- ⏪/⏩ 15
- >10 13, 15

Schalter

- CD 1/2/3 5
- POWER 10

Buchsen

- LINE OUT 5
- S-LINK/CONTROL A1 6
- 2ND CD IN 6

Anschlüsse

- DIGITAL OUT (OPTICAL) 5

Sonstiges

- CD-Fächer 7
- Display 12
- Drehsteller 7
- JOG-Dial-Ring 10
- Klappe vorn 7
- Wählschalter COMMAND
 - MODE 6
 - 4

WAARSCHUWING

Stel het apparaat niet bloot aan regen of vocht om gevaar voor brand of een elektrische schok te vermijden.

Open de behuizing niet om het gevaar van een elektrische schok te voorkomen. Laat gespecialiseerd onderhoud over aan deskundigen.

Installeer het toestel niet in een beperkte ruimte, zoals bijvoorbeeld een boekenrek of een kast.

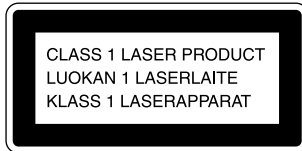

Dit apparaat is geïnclassificeerd als een CLASS 1 LASER-product. De CLASS 1 LASER PRODUCT MARKING bevindt zich aan de achterzijde van het apparaat.

Het volgende waarschuwingslabel bevindt zich aan de binnenkant van het apparaat.

CAUTION	; INVISIBLE LASER RADIATION WHEN OPEN. AVOID EXPOSURE TO BEAM.
ADVARSEL	; USYNLIG LASERSTRÅLING VED ÅBNING NÅR SIKKERHEDSÅBRYDERE ER I GÆLDE. AF FUNKTION. UNDGÅ UDSÆTTELSE FOR STRÅLING.
VARO!	; AVIHTÄISSÄ IR SIVOLINUTUS OHITETTÄISSÄ OLET ALTILIN LASERSÄTELVILLE.
VARNING	; LASERSTRÅLING NÄR DENNA DEL ÄR ÖPPNAD OCH SPÄRREN ÄR URÖPPNAD.
ADVARSEL	; USYNLIG LASERSTRÅLING NÅR DEKSEL ÅPNES UNGÅ EKSPONERING FOR STRÅLEN.

Dit apparaat is alleen bedoeld voor gebruik in huishoudelijke kring. De garantie vervalt wanneer het apparaat wordt gebruikt in een commerciële omgeving, zoals een discotheek, zelfs wanneer dit plaatsvindt binnen de officiële garantieperiode.

Voor de klanten in Nederland

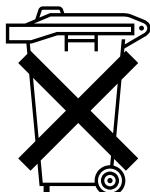

Bij dit product zijn batterijen geleverd. Wanneer deze leeg zijn, moet u ze niet weggooien maar inleveren als KCA.

Welkom!

Wij danken u voor de aanschaf van de Sony compact disc-speler. Lees voordat u het apparaat in gebruik neemt eerst deze gebruiksaanwijzing en bewaar deze voor toekomstig gebruik.

Over deze gebruiksaanwijzing

De instructies in deze gebruiksaanwijzing zijn van toepassing op model CDP-CX55.

Conventies

- De instructies in deze gebruiksaanwijzing verwijzen naar de bedieningselementen van de CD-speler. U kunt ook de toetsen van de afstandsbediening gebruiken indien deze dezelfde of vergelijkbare namen hebben als de toetsen op de CD-speler.
- De volgende symbolen worden in deze handleiding gebruikt:



Geeft aan dat u de functie met de afstandsbediening kunt uitvoeren.



Tips en hints voor meer gebruiksgemak.

INHOUDSOPGAVE

Aan de slag

Uitpakken.....	4
Aansluiten van het systeem	4
Een andere CD-speler aansluiten	6
CD's plaatsen	7

CD's afspelen	10
---------------------	----

CD's afspelen

Het afleesvenster gebruiken	12
Een bepaalde CD zoeken	13
De volgende CD opgeven die moet worden afgespeeld	15
Een bepaald muziekstuk of punt in een muziekstuk zoeken	15
Herhaaldelijk afspelen	16
Afspelen in een willekeurige volgorde (SHUFFLE)	16
Zelf programma's maken (PROGRAM-stand)	17
Een deel van een CD "loopen" (Loop) 	19
Uw favoriete CD apart afspelen (Plus One-stand)	19
Een andere CD-speler bedienen (Mega Control)	20
Afwisselende weergave (No-Delay Play/X-Fade Play).....	21

Informatie over CD's opslaan (aangepaste bestanden)

Wat u kunt doen met de aangepaste bestanden	22
CD's van een label voorzien (CD-memo).....	22
Bepaalde muziekstukken opslaan (Wisrij)	25

Overige gegevens

Voorzorgsmaatregelen	26
Opmerkingen ten aanzien van CD's	26
Storingen verhelpen	27
Technische gegevens	27

Index	28
-------------	----

Uitpakken

Controleer of de volgende onderdelen aanwezig zijn:

- Audio-Kabel (1)
- Afstandsbediening (1)
- Sony SUM-3 (NS) batterijen (2)
- CD-boekjeshouder (1)

De houder voor CD-boekjes gebruiken

Met de houder voor het CD-boekje kunt u een CD gemakkelijk terugvinden. Nadat u CD's in de CD-speler hebt geplaatst, kunt u het CD-boekje (dat bij een CD zit) in de bijgeleverde houder plaatsen.

Batterijen plaatsen in de afstandsbediening

U kunt de CD-speler bedienen met de bijgeleverde afstandsbediening. Plaats twee R6 (maat AA) batterijen en let daarbij op de + en - polen. Wanneer u de afstandsbediening gebruikt, richt u deze op het ontvangstvenster  voor de afstandsbediening.

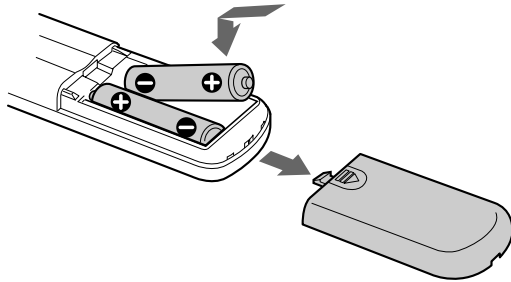

De batterijen vervangen

Bij normaal gebruik gaan de batterijen ongeveer zes maanden mee. Wanneer de afstandsbediening niet meer functioneert, dient u de batterijen te vervangen.

Opmerkingen

- Bewaar de afstandsbediening niet in een zeer hete of vochtige omgeving.
- Plaats geen voorwerpen in de behuizing van de afstandsbediening die daarin niet thuishoren. Let hier vooral op bij het verwisselen van de batterijen.
- Stel het venster voor de afstandsbediening niet bloot aan direct zonlicht of sterke lichtbronnen. Hierdoor kan schade aan de afstandsbediening ontstaan.
- Als u de afstandsbediening voor langere tijd niet gebruikt, moet u de batterijen verwijderen teneinde mogelijke schade door lekkage en corrosie te voorkomen.

Aansluiten van het systeem

Overzicht

In dit gedeelte wordt beschreven hoe u de CD-speler aansluit op een versterker. Zorg ervoor dat de stroom van elke component is uitgeschakeld voordat u de aansluitingen tot stand brengt.

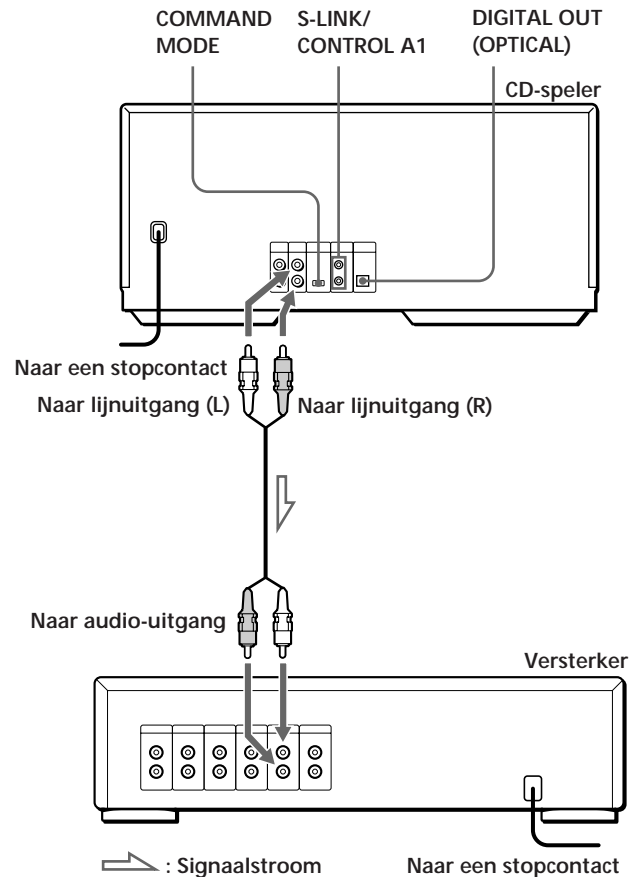

Welke kabels hebt u nodig?

Audio-kabel (1) (meegeleverd)

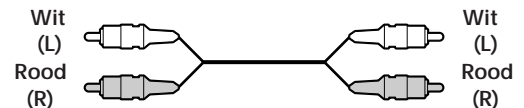

Aansluitingen

Wanneer u een audio-kabel aansluit, moet u ervoor zorgen dat de gekleurde snoeren op de juiste ingangen worden aangesloten: Rood (rechts) op Rood en Wit (links) op Wit. Bevestig de kabels stevig om gebrom en ruis te vermijden.

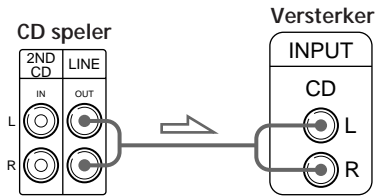

- Als u een digitale component hebt zoals een digitale versterker, D/A-converter, DAT-recorder of minidisk: Sluit de component aan op de DIGITAL OUT (OPTICAL) -aansluiting met behulp van een optische kabel (niet meegeleverd). Verwijder het kapje en sluit de optische kabel aan.

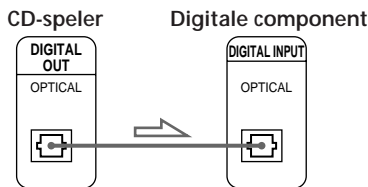
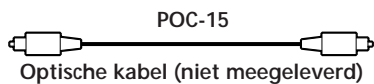

Opmerking

Wanneer u de DIGITAL OUT (OPTICAL)-aansluiting gebruikt, kan de geluidsweergave worden gestoord wanneer u in plaats van muziek-CD's bijvoorbeeld een CD-ROM afspeelt.

- Als u beschikt over een Sony component met CONTROL A1 aansluiting

Sluit de component aan via CONTROL A1. Audiosystemen bestaande uit afzonderlijke Sony componenten kunnen op een eenvoudiger manier worden bediend. Meer details vindt u in de extra gebruiksaanwijzing "CONTROL-A1 Control System".

- Deze CD-speler samen met een andere Sony CD-speler gebruiken

U kunt de meegeleverde afstandsbediening alleen op deze CD-speler laten werken.

- Voor spelers met een COMMAND MODE keuzeschakelaar:
Stel de COMMAND MODE keuzeschakelaar van deze speler in op CD 1 en die van een andere speler op CD 2 of CD 3. U kunt dan met de CD 1/2/3 schakelaar op de afstandsbediening de gewenste speler bedienen.
- Voor spelers zonder een COMMAND MODE keuzeschakelaar:
De werkstand voor spelers zonder COMMAND MODE keuzeschakelaar is ingesteld op CD 1. Stel de COMMAND MODE keuzeschakelaar voor deze speler op CD 2, en de CD 1/2/3 keuzeschakelaar op de afstandsbediening op CD 2.

Het netsnoer aansluiten

Sluit het netsnoer aan op een stopcontact.

Opmerking over de plaatsing van de CD-speler

Zorg ervoor dat de CD-speler op een horizontaal vlak geplaatst wordt.

Als de CD-speler scheef staat, kan dit tot slecht functioneren of schade aan het apparaat leiden.

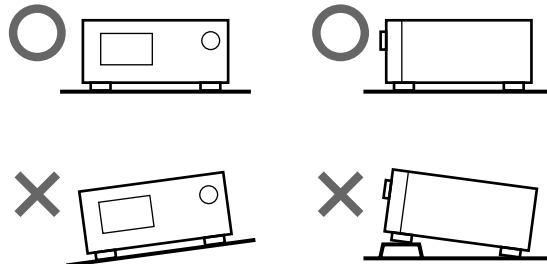

Een andere CD-speler aansluiten

Als u beschikt over een Sony CD-speler met CONTROL A1 aansluiting en de bedieningsstand van die speler op CD 3 kan worden gezet, kunt u die speler als tweede speler bedienen vanaf dit toestel. Na het aansluiten van dit toestel en een versterker, volgt u de onderstaande procedure. Zet altijd alle toestellen af alvorens deze aansluiting uit te voeren.

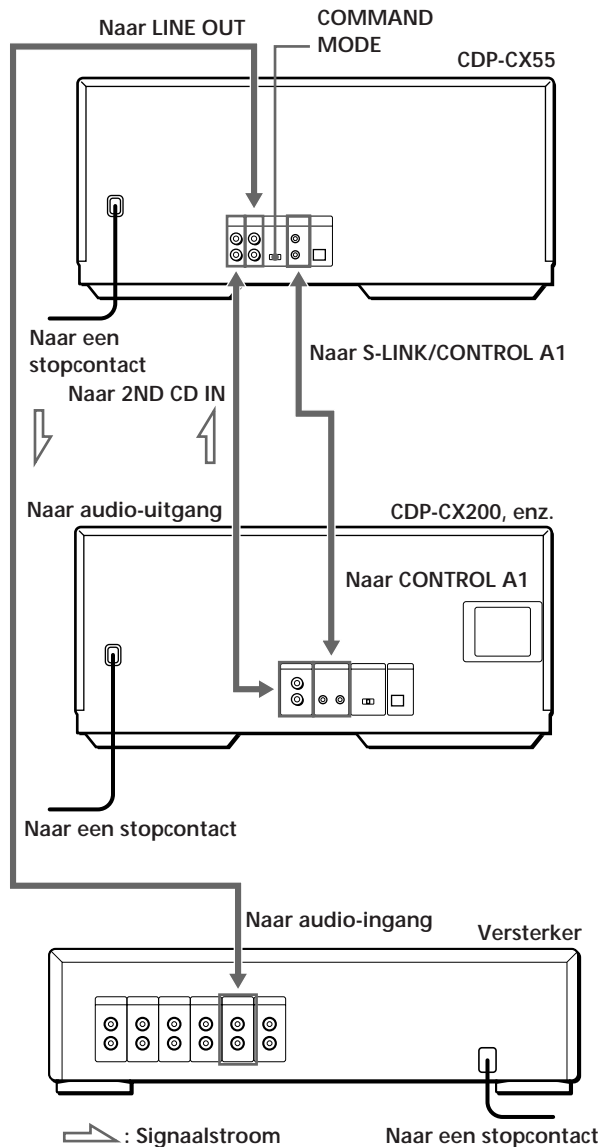

Welke kabels hebt u nodig?

- Audiokabel (1) (Gebruik de kabel die bij de speler is geleverd die moet worden aangesloten.)
- CONTROL A1 kabel (1) (niet meegeleverd)

1 Sluit de spelers aan met een audiokabel (zie ook "Aansluitingen" op pagina 5).

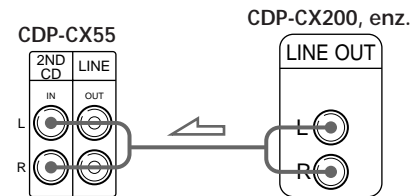

2 Sluit de spelers aan met een CONTROL A1 kabel.

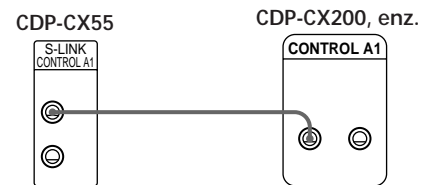

Voor meer details omtrent deze aansluiting, zie de extra gebruiksaanwijzing "CONTROL-A1 Control System".

3 Stel de COMMAND MODE keuzeschakelaar op elke speler in. Zet de COMMAND MODE keuzeschakelaar van deze speler op CD 1 of CD 2, en zet die van de tweede speler op CD 3.

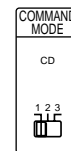

Voor meer details omtrent de bediening van de tweede speler, zie "Een andere CD-speler bedienen" op pagina 20 en "Afwisselende weergave" op pagina 21.

4 Steek de stekker van beide spelers in een stopcontact.

Opmerkingen

- Sluit alleen een tweede CD-speler aan op 2ND CD IN.
- Wanneer u een tweede CD-speler aansluit, sluit dan DIGITAL OUT (OPTICAL) op dit toestel niet aan op de versterker.

CD's plaatsen

U kunt maximaal 51 CD's in deze CD-speler plaatsen.

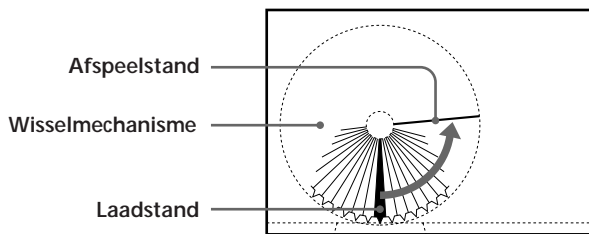
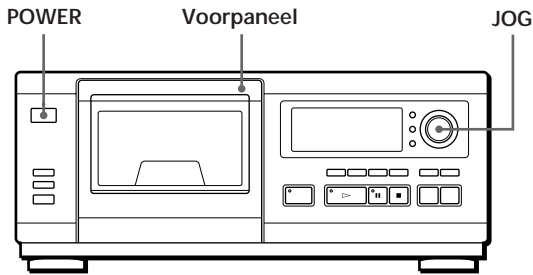

1 Druk op POWER om de CD-speler aan te zetten.

2 Open het voorpaneel door op de rechterraand te drukken.

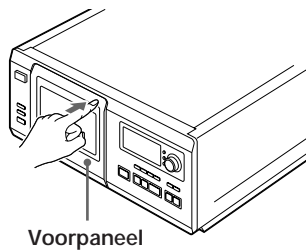

3 Draai aan de JOG-schijf tot u de CD-sleuf vindt waarin u een CD wilt plaatsen en controleer het CD-nummer (naast elke sleuf en ook aangegeven in het uitleesvenster).

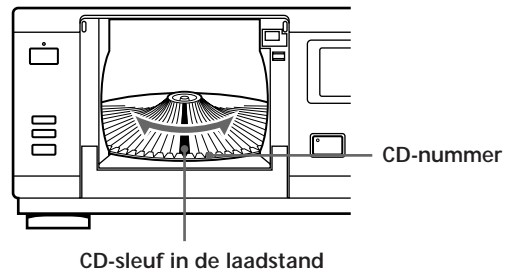

Het CD-nummer in de laadstand verschijnt op het afleesvenster.* Indien de CD tevens een CD-memo heeft (zie pagina 22), verschijnt het CD-memo in plaats van het CD-nummer. Als u aan de JOG-schijf draait, verandert het CD-nummer of het CD-memo.

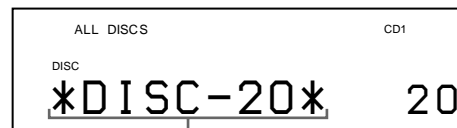

CD-nummer of CD-memo

U kunt een bepaalde CD afspelen met behulp van de Plus One functie. Plaats hiervoor de CD in de PLUS ONE sleuf. Zie "Uw favoriete CD apart afspelen" op pagina 19.

* Als u reeds CD's hebt geladen, verschijnt het CD-nummer van de positie van afspelen. Wanneer u de JOG-schijf draait, verandert het weergegeven CD-nummer in het nummer in de laadpositie.

(Vervolg)

4 Plaats de CD met het label naar rechts.

Opmerkingen

- Zorg ervoor dat de CD's loodrecht in elke gleuf van het wisselmechanisme geplaatst zijn. Indien een CD schuin staat, kan dit de CD zelf of de speler beschadigen.
- U kunt pas CD's plaatsen of verwijderen als het afspelmecanisme volledig tot stilstand is gekomen.

Met het label naar rechts

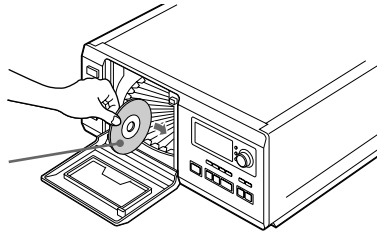

Nadat u de CD's geplaatst heeft, kunt u de oorspronkelijke CD-titels instellen in plaats van de CD-nummers (zie "CD's van een label voorzien" op pagina 22) zodat u deze gemakkelijk kunt vinden wanneer u met afspelen begint.



- 5 Herhaal stap 3 en 4 om nog meer CD's in te brengen.
- 6 Sluit het voorpaneel door op de rechterraand te drukken tot het op zijn plaats klikt.

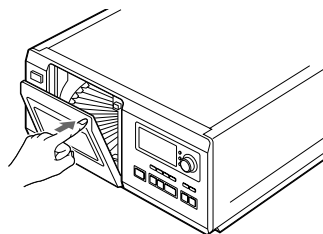

Het wisselmechanisme draait en de CD-sleuf in de laadstand wordt in de afspelstand gezet. Sluit altijd het voorpaneel nadat u een CD hebt geplaatst of verwijderd.

- De meegeleverde CD-boekjeshouder is handig om een CD te zoeken
U kunt maximaal 50 CD-boekjes bewaren in deze houders.

Opmerkingen

- Breng geen adapter voor een CD van 8 cm (CSA-8) aan zonder CD. Dit kan schade veroorzaken in de speler.
- Plak geen stickers of labels op CD's. Dit kan schade aan de CD-speler of de CD veroorzaken.
- Als u een CD in de speler laat vallen en niet correct in de sleuf kunt plaatsen, raadpleegt u uw Sony dealer.
- Verwijder alle CD's uit de CD-speler wanneer u deze vervoert.

CD's verwijderen

Nadat u de stappen 1 tot en met 3 van “CD's plaatsen” op pagina 7 hebt uitgevoerd, verwijdert u de CD's. Sluit daarna het voorpaneel.

Opmerking

De CD die wordt afgespeeld, komt niet op de laadpositie als u tijdens het afspelen het voorpaneel opent. (Het nummer van de CD knippert op het uitleesvenster.)

Om de CD die wordt afgespeeld te verwijderen, drukt u na het openen van het voorpaneel op de JOG-schijf. Verwijder de CD nadat het wisselmechanisme volledig tot stilstand is gekomen.

CD's afspelen

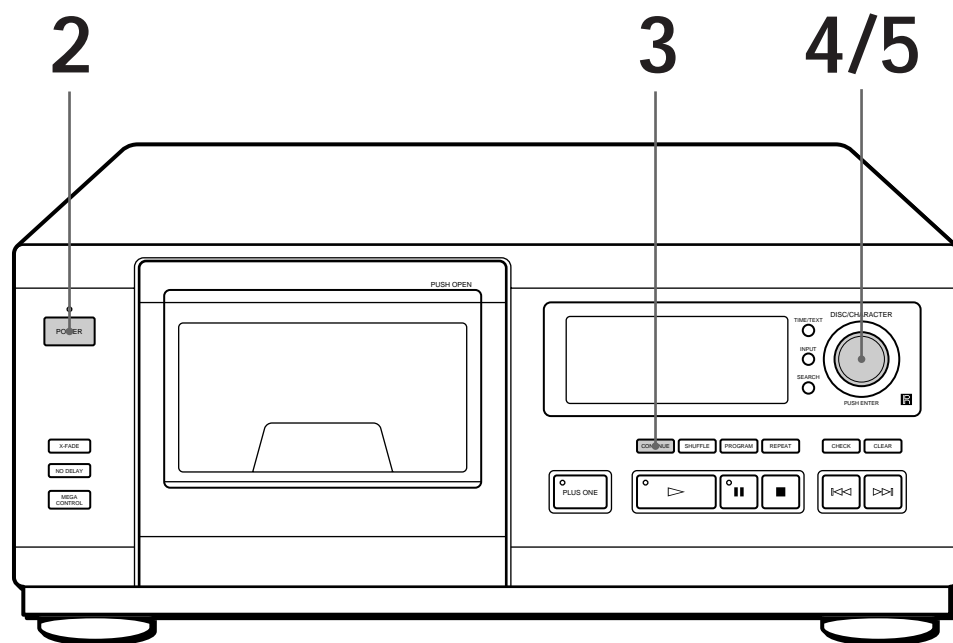

- Zie pagina 4 – 5 voor de aansluitinstructies.
- Zorg ervoor dat u de CD's correct geladen heeft zoals beschreven op pagina 7.
- U kunt alle nummers van een CD in de oorspronkelijke volgorde afspelen (CONTINUE-stand). U kunt maximaal 51 CD's achter elkaar afspelen.

💡 U kunt de CD-speler ook aanzetten door op de afstandsbediening op POWER te drukken 

- 1 Schakel de versterker in en zet de ingangskeuzeschakelaar op de stand CD.
- 2 Druk op POWER om de CD-speler aan te zetten.
- 3 Druk op CONTINUE om de stand ALL DISCS of 1 DISC Doorlopend Afspelen te kiezen. Telkens u op CONTINUE drukt, verschijnt "ALL DISCS" of "1 DISC" op het uitleesvenster.

Als u het volgende selecteert:	Start de speler met het afspelen van
ALL DISCS	Alle CD's in de speler op volgorde van nummer. Lege CD-sleuven worden overgeslagen.
1 DISC	Eén CD die u hebt geselecteerd

- 4 Draai aan de JOG-schijf totdat het gewenste CD-nummer of CD-memo (zie pagina 22) in het afleesvenster verschijnt om de eerste CD (ALL DISCS) of de CD die u wilt (1 DISC) te selecteren.

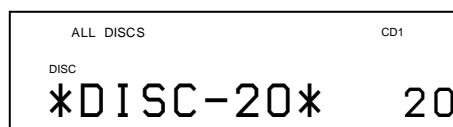







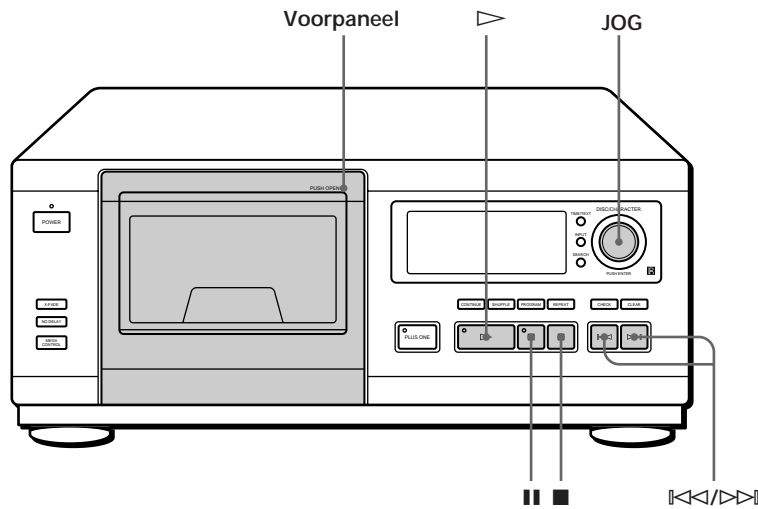

- 5** Druk op de JOG-schijf om de weergave te starten. De gekozen CD komt naar de afspelstand en de speler speelt alle CD's van de gekozen groep (ALL DISCS) of alle muziekstukken één keer (1 DISC).
Regel het volume op de versterker.

 Als u de CD-speler uitschakelt De CD-speler onthoudt de CD die het laatst is afgespeeld en de afspelstand waarin dat is gebeurd CONTINUE (doorlopend), SHUFFLE (willekeurige volgorde) (zie pagina 16) of PROGRAM-stand (zie pagina 17). Als u de CD-speler weer inschakelt, wordt dezelfde CD in dezelfde afspelstand afgespeeld.

Als u wilt stoppen met afspelen

Drukt u op .



Voor de volgende stand:	Handeling
Pauze	Druk op 
Doorgaan met afspelen na een pauze	Druk op  of 
Naar de volgende CD gaan 	Druk eenmaal op DISC SKIP +. Hou de toets ingedrukt om CD's over te slaan.
Teruggaan naar de vorige CD 	Druk eenmaal op DISC SKIP -. Hou de toets ingedrukt om CD's over te slaan.
Naar het volgende muziekstuk gaan	Druk op 
Teruggaan naar het vorige muziekstuk	Druk op 
De CD-weergave stoppen en de CD verwijderen	Open het voorpaneel en druk op de JOG-schijf.

Het afleesvenster gebruiken

In het afleesvenster kunt u informatie over de CD controleren.

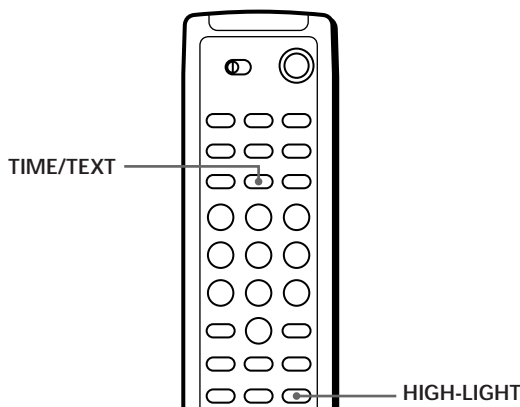
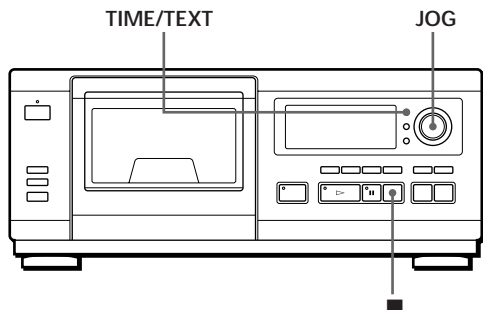

Het totale aantal muziekstukken en de totale speelduur controleren

Kies de CD die u wilt controleren en druk op de JOG-schijf tijdens doorlopend afspelen. De weergave start automatisch. Druk op ■ om ze te stoppen en vervolgens op TIME/TEXT.

In het uitleesvenster wordt het nummer van de huidige CD, het totaal aantal muziekstukken en de totale speelduur van de CD weergegeven.

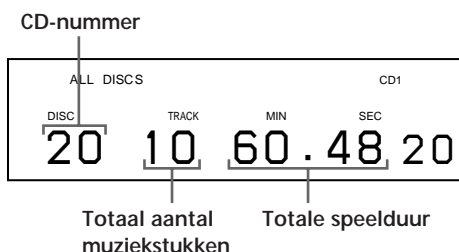

⚡ Een andere CD controleren

Druk in de stopstand op DISC SKIP op de afstandsbediening om een andere CD te selecteren die u wilt controleren. Het totale aantal muziekstukken en de totale speelduur van de geselecteerde CD worden enkele seconden weergegeven.

Informatie weergegeven terwijl een CD speelt

Terwijl een CD speelt, staat in het uitleesvenster het nummer van de huidige CD, het muziekstuk-nummer, de speelduur van het muziekstuk en het nummer van de volgende CD.



De informatie van CD-TEXT-discs controleren

CD-TEXT-discs bevatten informatie zoals CD-titels of artiestennamen die op vrije ruimte op de CD bewaard wordt, in tegenstelling tot gewone CD's die dergelijke informatie niet bevatten.

Het uitleesvenster toont de CD-TEXT-informatie van de CD zodat u de huidige CD-titel, het muziekstuk en de artiestennaam kunt controleren. Als u een CD-TEXT-disc kiest, gaat het indicatielampje "CD-TEXT" in het uitleesvenster aan.

Informatie weergegeven voordat het afspelen begint

Het uitleesvenster toont de CD-titel. Wanneer u op TIME/TEXT drukt, wordt de artiestennaam in het uitleesvenster weergegeven. Als u nogmaals op TIME/TEXT drukt, toont het venster het huidige CD-nummer, het aantal muziekstukken en de totale afspeelduur op de CD. Het uitleesvenster geeft de CD-titel na enige tijd opnieuw weer.



Informatie weergegeven terwijl een CD speelt

Telkens wanneer u op TIME/TEXT drukt, wordt in het afleesvenster de onderstaande informatie weergegeven.

Het huidige CD-nummer, het muziekstuknummer en de speelduur verschijnen.

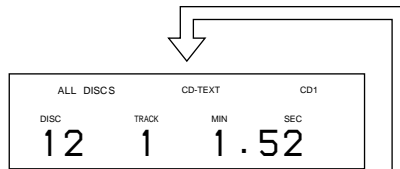

Druk op TIME/TEXT.

De titel van het huidige muziekstuk verschijnt.



Deze informatie verschijnt tevens wanneer de CD-speler een muziekstuk vindt.

Druk op TIME/TEXT.

Hoogtepunten van CD's afspelen

Er zijn CD-TEXT-discs waarmee u bepaalde hoogtepunten van CD's kunt afspelen.

Druk op in de stopstand op HIGH-LIGHT op de afstandsbediening om hoogtepunten van CD's af te spelen. De indicator op de > toets knippert terwijl u hoogtepunten van CD's afspeelt.

Als u op HIGH-LIGHT drukt tijdens het kiezen van CD's die deze functie niet hebben, verschijnt "NO HIGHLIGHT" in het uitleesvenster.

Een bepaalde CD zoeken

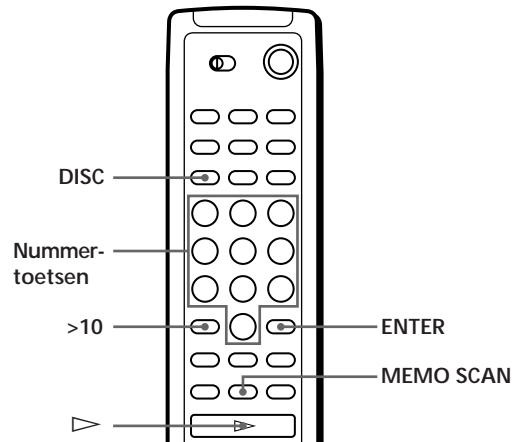
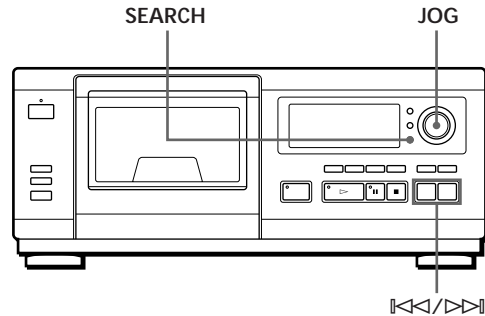

Een CD op de CD-speler selecteren



Draai aan de JOG-schijf tot u het gewenste CD-nummer of CD-memo (zie pagina 22) in het uitleesvenster ziet. Druk op de JOG-schijf om het afspelen te starten.

Een CD rechtstreeks met de afstandsbediening selecteren

- 1 Druk op DISC.
- 2 Druk op de nummertoes van de CD.
Voorbeeld: voer nummer 35 in
Druk eerst op >10 en daarna op 3 en 5.
- 3 Druk op ENTER om met afspelen te beginnen.

Een CD zoeken door de CD-memo's te doorzoeken (memo-scan)

U kunt een CD snel terugvinden door de CD-memo's (zie pagina 22) te doorzoeken in het afleesvenster. Denk eraan dat u deze functie niet in de ALL DISCS in SHUFFLE volgorde-modus kunt gebruiken.

- 1 Druk op MEMO SCAN.
"MEMO SCAN" verschijnt in het afleesvenster en de CD-memo's worden weergegeven.
- 2 Druk op  als de CD-memo van de gewenste CD verschijnt.
De CD wordt ingesteld op de afspelstand en wordt vervolgens afgespeeld.
Met Program Play wordt de CD aan het einde van het programma toegevoegd als u op ENTER drukt in plaats van .

Opmerking

Als "NO ENTRY" in het afleesvenster wordt weergegeven, is er aan de CD geen label toegekend door CD-memo. Probeer de functie memo-scan opnieuw nadat de CD's zijn voorzien van een label.

Een CD zoeken door een bepaalde CD-memo te zoeken (memo-search)

U kunt naar een bepaalde CD zoeken en deze vinden door het eerste teken van de CD-memo in te voeren (zie pagina 22).

- 1 Druk op SEARCH.
"MEMO SEARCH" verschijnt in het uitleesvenster.
- 2 Druk herhaaldelijk op  om het eerste teken in te geven.



Voer het teken in

Telkens wanneer u op  drukt, verschijnen de tekens in onderstaande volgorde.

A B C D E F G H I J K L M N O P Q R S T U V W X
Y Z 0 1 2 3 4 5 6 7 8 9

Wanneer "NOT FOUND" in het afleesvenster verschijnt terwijl u het eerste teken met de  knoppen invoert, heeft geen een CD een label met het opgegeven teken.

Opmerkingen

- Bij het zoeken naar een CD, worden blanco's en symbolen vóór het eerste teken in het CD-memo genegeerd.
 - Bij het invoeren van tekens, wordt geen onderscheid gemaakt tussen hoofdletters en kleine letters.
- 3 Draai de JOG-schijf om de CD die u zoekt, te vinden.
Naarmate u de JOG-schijf draait, verschijnen de CD-memo's te beginnen met de ingegeven tekens in het uitleesvenster.
 - 4 Druk op de JOG-schijf om de CD te kiezen.
Met Program Play wordt de CD aan het einde van het programma toegevoegd.

Memo Search annuleren

Druk nogmaals op SEARCH.



Als er geen CD-memo's zijn die beginnen met het teken dat is opgegeven in stap 3
Wanneer u aan de JOG-schijf draait, verandert het opgegeven teken in het volgende teken.

De volgende CD opgeven die moet worden afgespeeld

U kan de volgende CD opgeven die moet worden afgespeeld terwijl een CD wordt afgespeeld in de stand Doorlopend Afspelen of 1 DISC Shuffle.

Terwijl een CD afspeelt, draait u de JOG-schijf totdat het nummer of het CD-memo (zie pagina 22) van de CD die u wenst, in het uitleesvenster verschijnt.

Het nummer van de volgende CD

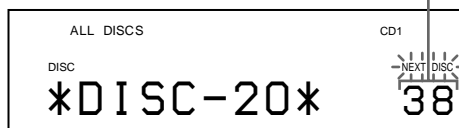

Nadat de huidige CD is afgespeeld, wordt de volgende CD afgespeeld die u hebt opgegeven.

Druk tijdens de weergave van de huidige CD op de JOG-schijf wanneer u meteen wilt overgaan naar de volgende CD.

De CD annuleren die u hebt opgegeven

Druk tweemaal op CONTINUE.

Een bepaald muziekstuk of punt in een muziekstuk zoeken

Met de knoppen \lll/\ggg (AMS: Automatic Music Sensor) of de genummerde toetsen op de afstandsbediening kunt u snel een bepaald muziekstuk zoeken terwijl een CD wordt afgespeeld. Bovendien kunt u een bepaald punt in een muziekstuk zoeken terwijl een CD wordt afgespeeld.

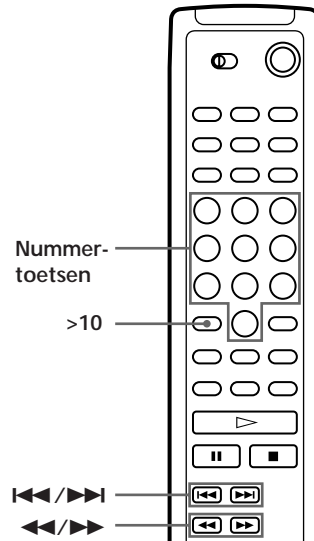
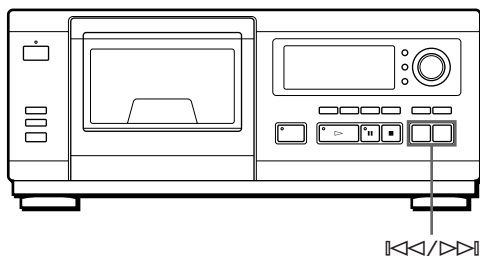

Als u een van de volgende items wilt zoeken:	Doet u het volgende
het volgende of volgende muziekstukken	Druk herhaaldelijk op \ggg tot u het muziekstuk hebt gevonden
het huidige of voorgaande muziekstukken	Druk herhaaldelijk op \lll tot u het muziekstuk hebt gevonden.
een bepaald muziekstuk rechtstreeks	Druk op de nummertoes van het muziekstuk op de afstandsbediening
een punt in een muziekstuk terwijl het geluid wordt weergegeven	Hou \lll (achteruit)/ \ggg (vooruit) op de afstandsbediening ingedrukt tot u het punt hebt gevonden
een fragment van een muziekstuk door het controleren van het uitleesvenster	Hou \lll (achteruit)/ \ggg (vooruit) op de afstandsbediening ingedrukt tot u het punt in de pauzestand hebt gevonden. Tijdens deze handeling hoort u geen geluid.

Om rechtstreeks een muziekstuk met een nummer hoger dan 10 te zoeken Druk eerst op >10 en vervolgens op de betreffende cijfertoetsen op de afstandsbediening.

Opmerking

Als "OVER" wordt weergegeven in het afleesvenster, hebt u het einde van de CD bereikt terwijl u op \ggg drukte. Druk op \lll of \lll om terug te keren.

Herhaaldelijk afspelen

U kunt CD's of muziekstukken herhaaldelijk afspelen in elke afspeelstand.

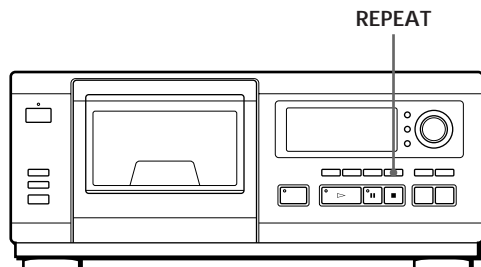

Druk op REPEAT terwijl een CD wordt afgespeeld. "REPEAT" verschijnt in het afleesvenster. De muziekstukken of CD's worden als volgt herhaald:

Wanneer de CD afgespeeld wordt in	Wordt het volgende herhaald
ALL DISCS CONTINUE Afspelen (pagina 10)	Alle muziekstukken van alle CD's
1 DISC CONTINUE Afspelen (pagina 10)	Alle muziekstukken van de huidige CD
ALL DISCS SHUFFLE Afspelen (pagina 16)	Alle muziekstukken op alle CD's in willekeurige volgorde
1 DISC SHUFFLE Afspelen (pagina 16)	Alle muziekstukken van de huidige CD in een willekeurige volgorde
PROGRAM afspelen (pagina 17)	Hetzelfde programma

Herhaaldelijk afspelen annuleren

Druk herhaaldelijk op REPEAT totdat "REPEAT OFF" in het uitleesvenster verschijnt.

Herhalen van het huidige muziekstuk

U kan alleen het huidige muziekstuk herhalen.

Terwijl het muziekstuk dat u wenst, afspeelt, druk herhaaldelijk op REPEAT totdat "REPEAT 1" in het uitleesvenster verschijnt.

Afspelen in een willekeurige volgorde (SHUFFLE)

U kunt de muziekstukken op de CD's in een willekeurige volgorde laten afspelen. Hierbij kunt u de nummervolgorde van alle CD's of van de geselecteerde CD laten variëren.

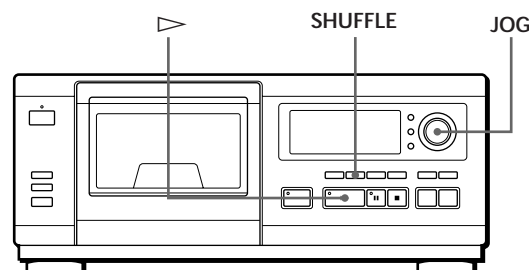

- 1 Druk op SHUFFLE voor het kiezen van de afspeelstand ALL DISCS of 1 DISC Shuffle. Telkens wanneer op SHUFFLE drukt, verschijnt "ALL DISCS" of "1 DISC" in het uitleesvenster.

Wanneer u kiest voor	De speler speelt
ALL DISCS	Alle muziekstukken op alle CD's in willekeurige volgorde
1 DISC	Alle muziekstukken van de geselecteerde CD in willekeurige volgorde

- 2 Wanneer u de CD wenst op te geven voor 1 DISC Shuffle afspelen, draai de JOG-schijf totdat het nummer of CD-memo (zie pagina 22) van de CD die u wenst, in het uitleesvenster verschijnt.

- 3 Druk op de JOG-schijf of op ▷. Het afspelen van ALL DISCS of 1 DISC in Shuffle-stand begint. "▷" verschijnt in het uitleesvenster terwijl de speler de CD's of muziekstukken in willekeurige volgorde (Shuffle) afspeelt.

De shuffle-stand annuleren

Druk op CONTINUE.



U kunt de shuffle-stand inschakelen tijdens het afspelen

Druk op SHUFFLE. Het afspelen in willekeurige volgorde gaat van start, te beginnen met het huidige muziekstuk.



U kan voor 1 DISC Shuffle-afspelen een CD rechtstreeks kiezen

Zie "Een CD rechtstreeks met de afstandsbediening selecteren" op pagina 13.

U kunt naar de volgende CD gaan terwijl de shuffle-stand 1 DISC is ingeschakeld .
Druk op DISC SKIP +.

Tijdens het afspelen in de stand 1 DISC SHUFFLE PLAY kunt u opgeven welke volgende CD moet worden afgespeeld

Draai aan de JOG-schijf tot het nummer in het uitleesvenster verschijnt van de CD die u als volgende wilt afspelen. Nadat alle muziekstukken op de huidige CD in willekeurige volgorde zijn afgespeeld, wordt de volgende CD afgespeeld. Als u direct de volgende CD wilt horen, drukt u tijdens het afspelen van de huidige CD op de JOG-schijf.

Opmerkingen

- Als de shuffle-stand ALL DISCS is ingeschakeld, is het niet mogelijk om de volgende CD op te geven die moet worden afgespeeld.
- Zelfs als u op  drukt of de CD-speler uitschakelt tijdens de shuffle-stand ALL DISCS, onthoudt de CD-speler welke CD's of muziekstukken moeten worden afgespeeld en welke niet. Als u de shuffle-stand ALL DISCS opnieuw van het begin af aan wilt starten, moet u daarom de hele procedure vanaf stap 1 herhalen.

Zelf programma's maken (PROGRAM-stand)

U kunt de volgorde van muziekstukken en/of CD's bepalen zodat u drie verschillende programma's kunt maken en deze programma's worden automatisch opgeslagen. Elk programma (PROGRAM 1, 2 of 3) kan maximaal 32 "stappen" omvatten — een "stap" kan een muziekstuk of een hele CD omvatten. U kunt met de bedieningsknoppen van de afstandsbediening alsmede met die van de CD-speler programma's maken. De methode van programmeren is echter verschillend.

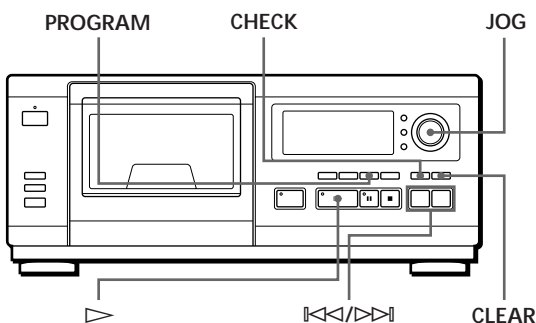

Een programma op de CD-speler samenstellen

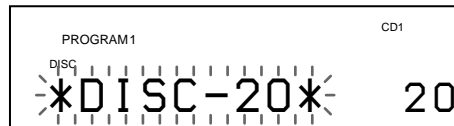

1 Druk op PROGRAM totdat het gewenste programmanummer (PROGRAM 1, 2 of 3) in het afleesvenster verschijnt.
Als onder het geselecteerde programmanummer al een programma is opgeslagen, verschijnt de laatste stap van het programma in het afleesvenster. Als u het hele programma wilt wissen, houdt u CLEAR ingedrukt totdat "ALL CLEAR" wordt weergegeven in het afleesvenster (zie pagina 19).

2 Draai de JOG-schijf totdat het nummer van de CD die u wenst, in het uitleesvenster verschijnt.



3 Om een hele CD te programmeren, slaat u deze stap over. Druk op   totdat het nummer van het muziekstuk dat u wenst, in het uitleesvenster verschijnt.

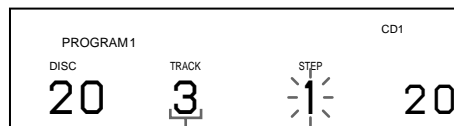

Muziekstuk-nummer

4 Druk op de JOG-schijf of op PROGRAM.

Het muziekstuk dat wordt geprogrammeerd

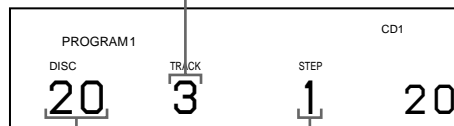

De CD die wordt geprogrammeerd

Af speelvolgorde

5 Doe het volgende als u andere CD's of muziekstukken in het programma wilt opnemen:

Wat programmeren?	Te herhalen stappen
Andere CD's	2 en 4
Andere muziekstukken op dezelfde CD	3 en 4
Andere muziekstukken op andere CD's	2 t/m 4

6 Druk op  als u de programma-stand wilt inschakelen.

De programma-stand annuleren
Druk op CONTINUE.

- 

Het programma blijft behouden, zelfs nadat het geprogrammeerd afspelen is afgelopen
Als u op ▷ drukt, wordt hetzelfde programma nogmaals afgespeeld.
- 

Als u op PROGRAM drukt tijdens gewoon afspelen of afspelen in willekeurige volgorde
Het programma wordt na het huidige muziekstuk afgespeeld.
- 

Programma's blijven behouden totdat u deze wist
Als u een CD vervangt, blijven de geprogrammeerde CD's en muziekstukken bestaan. De CD-speler speelt alleen de bestaande CD's en nummers. De nummers van de CD's en de nummers van de muziekstukken die niet in de speler of op de CD worden aangetroffen, worden uit het programma verwijderd. De rest van het programma wordt in de geprogrammeerde volgorde afgespeeld.

Een programma samenstellen met de afstandsbediening

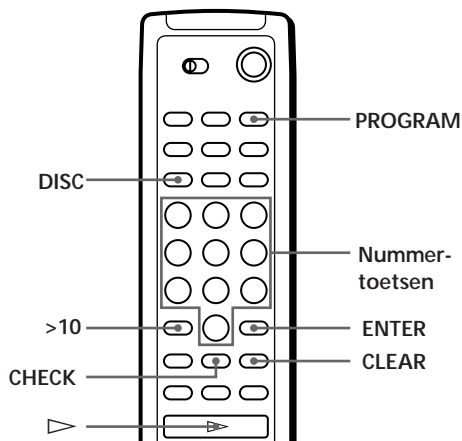

- 1 Druk op PROGRAM totdat het gewenste programmanummer (PROGRAM 1, 2 of 3) in het afleesvenster verschijnt.

- 2 Druk op DISC.

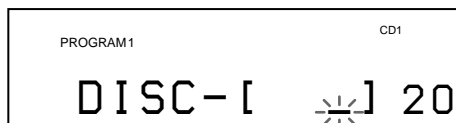

- 3 Kies de gewenste CD met de overeenkomende nummertoons.

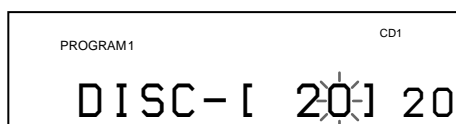

- 4 Sla deze stap over en ga naar stap 6 als u een CD in zijn geheel in het programma wilt opnemen. Druk op >10.

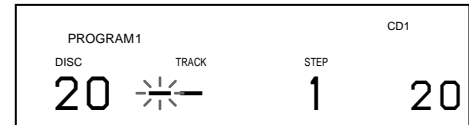

- 5 Kies het gewenste muziekstuk met de overeenkomende genummerde toets.
Het nummer dat u hebt ingevoerd verschijnt op de plaats van het knipperende cijfer.

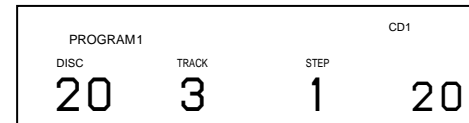

- 6 Druk op ENTER.

De CD die wordt geprogrammeerd

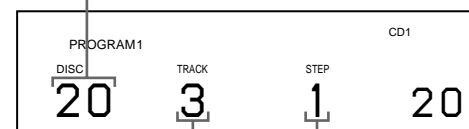

Het muziekstuk dat wordt geprogrammeerd Afspeelvolgorde

- 7 Doe het volgende als u andere CD's of nummers wilt opnemen in het programma:

Wat programmeren?	Te herhalen stappen
Andere CD's	2, 3 en 6
Andere muziekstukken op dezelfde CD	4 t/m 6
Andere muziekstukken op andere CD's	2 t/m 6

- 8 Druk op ▷ om het programma af te spelen.

Het afspelen van het programma annuleren
Druk op CONTINUE.

De geprogrammeerde volgorde controleren

U kunt een programma controleren voordat of nadat u het afspelen hebt gestart.

Druk op CHECK.

Telkens wanneer u op deze knop drukt, wordt het nummer van het muziekstuk of de CD in de geprogrammeerde volgorde weergegeven in het uitleesvenster (Wanneer een hele CD in één stap geprogrammeerd werd, verschijnt in plaats van het nummer van het muziekstuk, "ALL"). Na de laatste stap in het programma, verschijnt in het uitleesvenster "END" waarna dit naar zijn uitgangspositie terugkeert.

De geprogrammeerde volgorde wijzigen

U kunt een programma wijzigen voordat u het afspeelt.

Als u een van deze handelingen wilt uitvoeren	Doet u het volgende
Een muziekstuk of een CD wissen	Druk op CHECK totdat het muziekstuk dat of de CD die u niet wilt afspelen in het afleesvenster verschijnt, en druk vervolgens op CLEAR.
Het laatste muziekstuk of de laatste CD in het programma wissen	Druk op CLEAR. Telkens wanneer u op deze knop drukt, wordt het laatste muziekstuk of de laatste CD gewist.
Muziekstukken of CD's aan het einde van het programma toevoegen	Voer de procedure voor het programmeren uit.
Het hele programma wijzigen	Houd CLEAR ingedrukt totdat "ALL CLEAR" in het afleesvenster wordt weergegeven, als u het hele programma wilt wissen en maak vervolgens een nieuw programma door de volgende procedure uit te voeren.

De in het geheugen opgeslagen programma's wissen

- 1 Druk een aantal malen op PROGRAM in de stopstand totdat het nummer van het programma (PROGRAM 1, 2 of 3) dat u wilt wissen in het afleesvenster verschijnt.
- 2 Houd CLEAR ingedrukt totdat de aanduiding "ALL CLEAR" in het afleesvenster verschijnt.

Een deel van een CD "lopen" (Loop)

U kunt een deel van een CD herhalen tijdens het afspelen. Met deze functie kunt u originele opnamen maken.

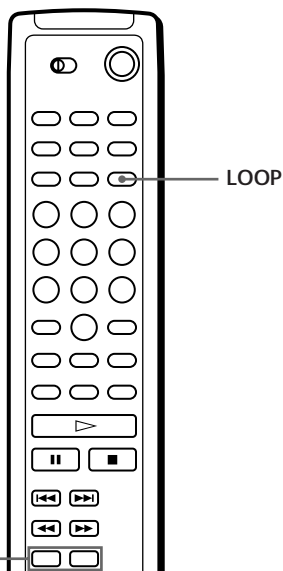

Hou LOOP tijdens het afspelen ingedrukt op het punt waar u de Loop-functie wilt laten starten en laat de toets los op het punt waar u de normale weergave wilt hervatten.

De loop-lengte regelen

Druk op DISC SKIP +/- en houd daarbij de toets LOOP op de afstandsbediening ingedrukt om de loop-lengte te kiezen (LOOP 1-20).

Uw favoriete CD apart afspelen (Plus One-stand)

Wanneer u een disc in de PLUS ONE sleuf plaatst, kunt u deze disc los van de andere discs afspelen. Bij gebruik van deze functie wordt de speler automatisch in de stand 1 DISC Doorlopend Afspelen gezet.

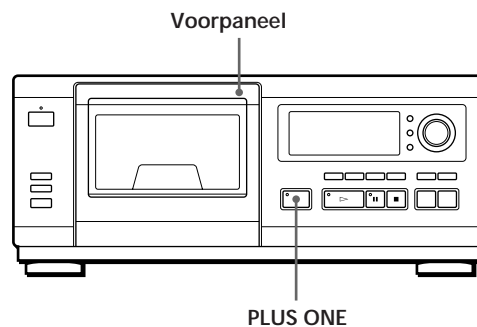

- 1 Open het voorpaneel.
- 2 Druk op PLUS ONE. De indicator op de PLUS ONE toets licht op.



De PLUS ONE sleuf wordt in de laadpositie gebracht.

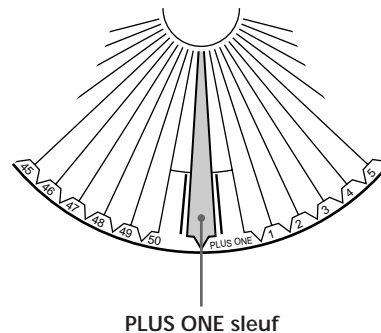

(Vervolg)

- 3 Plaats een disc in de PLUS ONE sleuf.
- 4 Sluit het voorpaneel.
"P1" verschijnt in het uitleesvenster in plaats van het CD-nummer en de speler begint de disc in de PLUS ONE sleuf af te spelen.

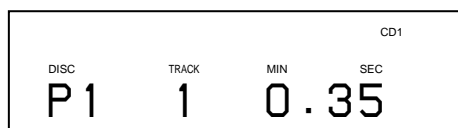

De Plus One-stand annuleren

Druk op PLUS ONE. De indicator op de PLUS ONE toets dooft. Het CD-nummer in het uitleesvenster verandert in 51 en u kunt de disc als 51 e disc afspelen.

-  Als u al een disc in de PLUS ONE sleuf hebt geplaatst
Druk op PLUS ONE met gesloten voorpaneel. Plus One-stand start onmiddellijk.

-  U kan de shuffle-stand selecteren tijdens weergave in de Plus One-stand
Druk op SHUFFLE voor stap 4 hierboven.

Opmerkingen

- De Plus One-stand wordt opgeheven als u aan de JOG-schijf draait of op toetsen drukt om een andere disc te selecteren.
- De Plus One-stand wordt opgeheven als u op de PROGRAM toets drukt.
- De PLUS ONE sleuf wordt automatisch in de laadpositie gebracht als u het voordeksel opent tijdens weergave in de Plus One-stand. Steek uw hand niet in het compartiment en verwissel de disc ook niet voordat het wisselmechanisme volledig tot stilstand is gekomen, anders kan u uw hand verwonden of de disc beschadigen.

Een andere CD-speler bedienen (Mega Control)

Met dit toestel kan een tweede CD-speler worden bediend (zie "Een andere CD-speler aansluiten" op pagina 6).

Zelfs wanneer een tweede CD-speler is aangesloten, werken de bedieningselementen van beide toestellen. Wanneer u de weergavetoets op één van beide toestellen indrukt, stopt de speler die in werking is en start de speler die niet in werking is.

Controleer of "2nd DETECTED" verschijnt in het uitleesvenster van deze speler nadat beide toestellen zijn aangeschakeld.

De hieronder afgebeelde bedieningselementen zijn beschikbaar wanneer de MEGA CONTROL toets oplicht.

Weergavestand-toetsen

(CONTINUE/SHUFFLE/PROGRAM/REPEAT) JOG

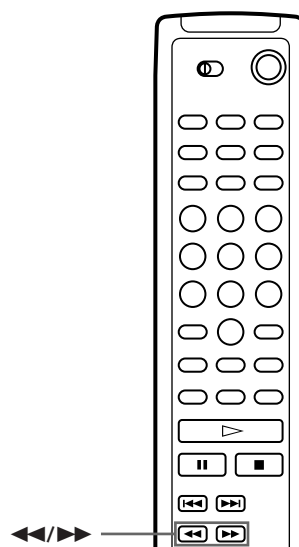
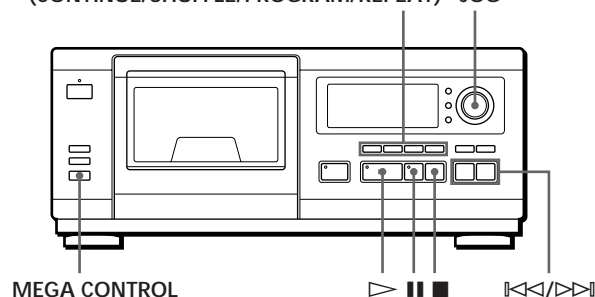

- 1 Druk op MEGA CONTROL op deze speler.
De toets MEGA CONTROL en "2nd" lichten op in het uitleesvenster. Op het uitleesvenster is het nummer aangegeven van de huidige disc in de tweede CD-speler.

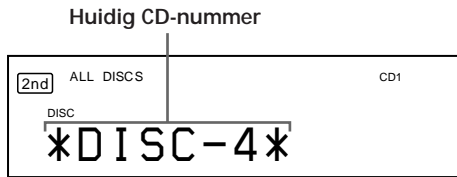

- 2 Kies de gewenste weergavestand. Programmeer muziekstukken via de tweede speler.
- 3 Druk op ▷ op deze speler om de weergave te starten. De weergave start en in het uitleesvenster verschijnen de huidige disc- en muziekstuknummers alsook de speelduur van het muziekstuk. Wanneer de MEGA CONTROL toets oplicht, kunt u de tweede speler bedienen via de eerste speler.

De tweede speler rechtstreeks bedienen met de afstandsbediening

Zet CD 1/2/3 op de afstandsbediening op CD 3 (die is dezelfde stand als de COMMAND MODE keuzeschakelaar achteraan op de tweede speler).

Deze speler opnieuw bedienen

Druk op MEGA CONTROL. De MEGA CONTROL toets dooft en u kunt deze speler bedienen.

Afwisselende weergave (No-Delay Play/X-Fade Play)

Wanneer een tweede speler is aangesloten, kunt u in elke weergavestand afwisselend muziekstukken afspelen in deze speler en in de tweede speler (zie "Een andere CD-speler aansluiten" op pagina 6).

Kies één van de volgende methoden:

- **No-Delay Play:** de speler verandert bij elk nieuw muziekstuk. Telkens wanneer van speler wordt veranderd, start de andere speler onmiddellijk de weergave zonder onderbreking. De andere speler slaat het aanloopgedeelte over en begint meteen te spelen vanaf het begin van het geluid.
- **X-Fade Play:** de speler verandert bij elk nieuw muziekstuk of na een bepaalde interval. De interval kan worden ingesteld op 30, 60 en 90 seconden. Telkens wanneer van speler wordt veranderd, wordt het geluid van beide spelers gemengd. De huidige speler stopt de weergave door uitvloeien en de andere speler start de weergave door invloeien.

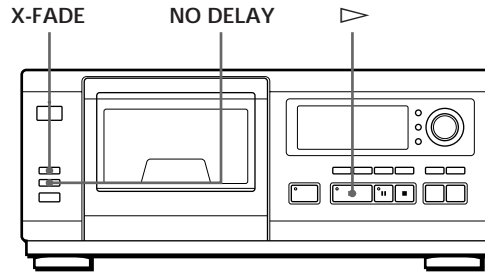

- 1 Kies de weergavestand voor elke speler.
- 2 Wanneer u No-Delay Play kiest Druk op NO DELAY. "NO DELAY" verschijnt in het uitleesvenster. Wanneer u X-Fade Play kiest Druk op X-FADE. "X-FADE" verschijnt in het uitleesvenster. Bij elke druk op de X-FADE toets verschijnt het volgende in het uitleesvenster:

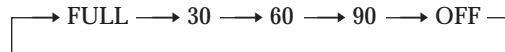

Kies "FULL" om van speler te veranderen nadat een heel muziekstuk is afgespeeld. Om na een bepaalde interval van speler te veranderen, drukt u herhaaldelijk op X-FADE tot de gewenste interval verschijnt in het uitleesvenster.

- 3 Druk op ▷ om de weergave te starten. De MEGA CONTROL toets licht op wanneer het muziekstuk in de tweede speler is geselecteerd.

No-Delay/X-Fade Play annuleren

Druk herhaaldelijk op de betreffende toets tot "NO DELAY" of "X-FADE" verdwijnt in het uitleesvenster. De weergave gaat door.

💡 U kunt van methode veranderen (No-Delay of X-Fade) tijdens de weergave.

Druk op de betreffende toets (NO DELAY of X-FADE) na de procedure in Stap 2 hierboven te hebben gevolgd.

Opmerkingen

- De weergave start vanaf de tweede speler als u de weergave start wanneer de MEGA CONTROL toets oplicht.
- De weergave stopt wanneer een speler alle discs/muziekstukken in de speler voor de andere speler heeft afgespeeld.
- Gebruik de bedieningselementen op de tweede speler niet tijdens No-Delay/X-Fade Play. Ze kunnen dan immers niet correct functioneren.

Wat u kunt doen met de aangepaste bestanden

De CD-speler kan twee soorten informatie, zogenaamde "Aangepaste bestanden", voor elke CD opslaan. Wanneer u eenmaal aangepaste bestanden voor een CD hebt opgeslagen, roept de CD-speler deze informatie automatisch op wanneer u de betreffende CD selecteert. Let er wel op dat aangepaste bestanden worden gewist als de CD-speler langer dan een maand niet wordt gebruikt.

U kunt de volgende informatie opslaan:

Bij gebruik van	Kunt u
CD-memo (pagina 22)	CD's van een label met maximaal 12 tekens voorzien
Wisrij (pagina 25)	ongewenste muziekstukken wissen en uitsluitend de gewenste muziekstukken opslaan

Waar worden aangepaste bestanden opgeslagen?

Aangepaste bestanden worden opgeslagen in het geheugen van de speler. Dit betekent dat u aangepaste bestanden niet kunt gebruiken als u de CD op andere CD-spelers afspeelt.

Wanneer u CD's die bij de aangepaste bestanden zijn opgeslagen, vervangt

blijft de aangepaste bestandsinformatie opgeslagen, aangezien deze informatie aan iedere sleuf is toegewezen. Wis alle aangepaste bestanden (CD-memo en Wisrij) van de oude CD en sla vervolgens de nieuwe CD-informatie op in de aangepaste bestanden.

Alle aangepaste bestanden van alle CD's verwijderen

Schakel de CD-speler uit. Terwijl u CLEAR ingedrukt houdt, drukt u op POWER om de CD-speler aan te zetten. In het afleesvenster verschijnt "ALL ERASE" en alle aangepaste bestanden worden verwijderd.

CD's van een label voorzien (CD-memo)

U kunt CD's van een label bestaande uit maximaal 12 tekens voorzien en dit CD-memo door de CD-speler laten weergeven wanneer u de betreffende CD selecteert. Het CD-memo kan van alles zijn, bijvoorbeeld de titel, de naam van de artiest, de muziekcategorie of aankoopdatum.



Wanneer u een CD met CD-TEXT selecteert De CD-titel wordt automatisch in de CD-Memo opgeslagen.

Als de CD-titel meer dan 12 lettertekens heeft, worden alleen de eerste 12 letters van de CD-titel opgeslagen (zie pagina 12).

Wanneer u een CD met een CD-TEXT-disc wisselt, wordt de CD-titel van de CD-TEXT-disc ook automatisch opgeslagen.

Denk eraan dat u geen wijzigingen in de CD-Memo van de CD-TEXT-disc kunt aanbrengen.



U kunt CD's van een label voorzien terwijl het voorpaneel open staat

CD's met behulp van de CD-speler van een label voorzien

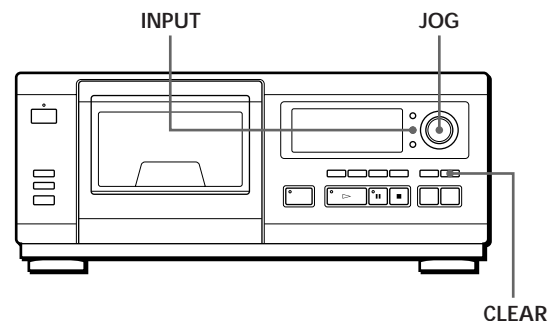

- 1 Draai aan de JOG-schijf totdat het gewenste CD-nummer waaraan u een CD-memo wilt toekennen, in het afleesvenster verschijnt. Wanneer u een CD van een label wilt voorzien terwijl het voorpaneel gesloten is, verschijnt het CD-nummer van de CD die in de afspelstand staat. Wanneer u een CD van een label wilt voorzien terwijl het voorpaneel open is, verschijnt het CD-nummer van de CD die in de laadpositie staat.

- Druk op INPUT.
De knipperende cursor (◀) verschijnt.
- Draai aan de JOG-schijf totdat het gewenste teken in het afleesvenster verschijnt.
De cursor verdwijnt en de eerste spatie voor de Disc Memo knippert.
Wanneer u met de wijzers van de klok mee aan de JOG-schijf draait, verschijnen de tekens in onderstaande volgorde. Wanneer u tegen de wijzers van de klok in aan de JOG-schijf draait, gaat u terug naar het voorgaande teken.

(spatie) A B C D E F G H I J K L M N O P Q R S T
 U V W X Y Z a b c d e f g h i j k l m n o p q r s t u v
 w x y z 0 1 2 3 4 5 6 7 8 9 ! " # \$ % & ' () * + , - . / : ;
 < = > ? @ [\] ^ _ ` { | } ~

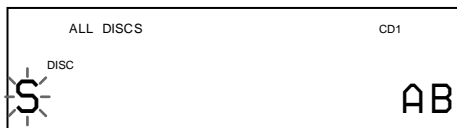

- Druk op de JOG-schijf om het teken te kiezen.
Het geselecteerde letterteken licht op en de knipperende cursor verschijnt op de plaats voor de volgende letter.



Indien u een vergissing hebt gemaakt,
Druk op CLEAR en voer de juiste letters opnieuw in.

- Herhaal stap 3 en 4 om meer tekens in te voeren.
- Druk op INPUT om het CD-memo op te slaan.
Het CD-memo wordt in het afleesvenster gemarkeerd weergegeven.



Herhaal stap 1 tot en met 6 om CD-memo's aan andere CD's toe te wijzen.

CD's met behulp van de afstandsbediening van een label voorzien

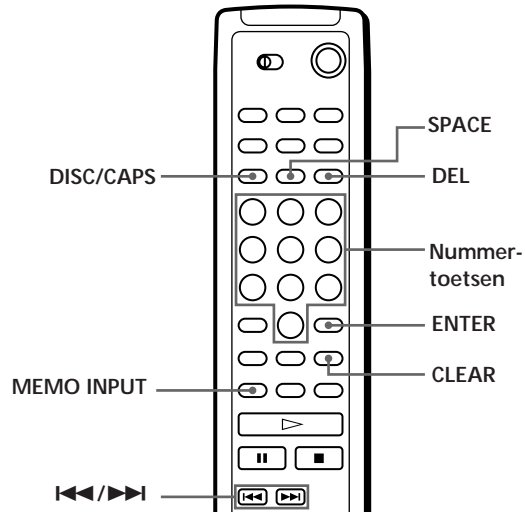

- Druk op DISC/CAPS.
- Druk op de nummertoes van de CD waaraan u een CD-memo wilt toewijzen en druk vervolgens op ENTER.
- Druk op MEMO INPUT.
De knipperende cursor (◀) verschijnt.
- Druk op DISC/CAPS om het lettertype te kiezen. Iedere keer wanneer u de toets indrukt, wijzigt het lettertype in cyclische volgorde van hoofdletter (AB), kleine letter (ab) en cijfers (12). Het geselecteerde lettertype verschijnt rechts in het uitleesvenster.

(Vervolg)

- 5** Druk op de nummertoeets die overeenkomt met het gewenste teken (dit wordt naast iedere nummertoeets aangegeven).
De cursor verdwijnt en de eerste spatie voor de Disc Memo knippert.
Iedere keer wanneer u op de toets drukt, wijzigt het teken in cyclische volgorde binnen de groep aangegeven toetsen.

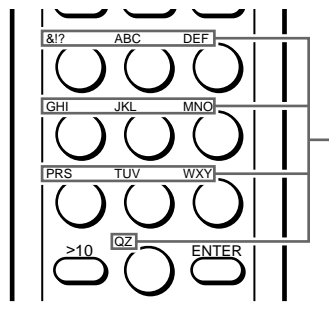

Tekens aan iedere nummertoeets toegewezen

Voorbeeld: U wilt de letter E selecteren
Druk twee keer op de genummerde toets 3.

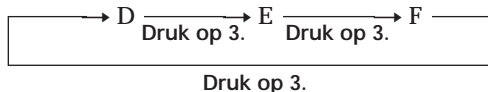

U voert een spatie in door één keer op SPACE te drukken.

U voert een cijfer in door twee keer op DISC/CAPS in stap 4 te drukken en vervolgens op de gewenste nummertoeets.

U voert symbolen in door herhaaldelijk op nummertoeets 1 te drukken totdat het gewenste symbool in het afleesvenster verschijnt.

- 6** Druk op ENTER om het teken te selecteren. Het geselecteerde letterteken licht op en de knipperende cursor verschijnt op de plaats voor de volgende letter.
U kunt tevens naar de volgende positie gaan door op andere nummertoeetsen te drukken.
- 7** Herhaal stap 4 tot en met 6 om meer tekens in te voeren.
- 8** Druk op MEMO INPUT om het CD-memo op te slaan.
Het CD-memo wordt gemarkeerd weergegeven in het afleesvenster.



Herhaal stap 1 tot en met 8 om CD-memo's aan andere CD's toe te wijzen.

- 3** Als u een fout heeft gemaakt tijdens het invoeren van een teken

Het ingevoerde teken corrigeren

- 1** Druk op ◀◀ of ▶▶ totdat de cursor naast het onjuiste teken komt te staan.



- 2** Druk op DEL om het onjuiste teken te wissen.



- 3** Voer het juiste teken in.



Als u een zojuist ingevoerd teken wilt corrigeren

- 1** Druk op DEL om het onjuiste teken te wissen.
2 Voer het juiste teken in.

Als u een teken tussen twee bestaande tekens wilt invoeren

Druk op ◀◀ of ▶▶ totdat de cursor uitkomt naast het punt waar u een teken wilt invoegen en voer dit teken in.

Het CD-memo verwijderen

- 1** Volg stap 1 en 2 in "CD's met behulp van de CD-speler van een label voorzien" op pagina 22 om de CD-memo die u wilt verwijderen te selecteren.
- 2** Druk op CLEAR.
Het CD-memo verdwijnt.
- 3** Druk op INPUT.

Bepaalde muziekstukken opslaan (Wisrij)

U kunt ongewenste muziekstukken wissen en uitsluitend de gewenste muziekstukken opslaan. Wanneer u de CD met de Wisrij selecteert, kunt u uitsluitend de resterende muziekstukken afspelen.

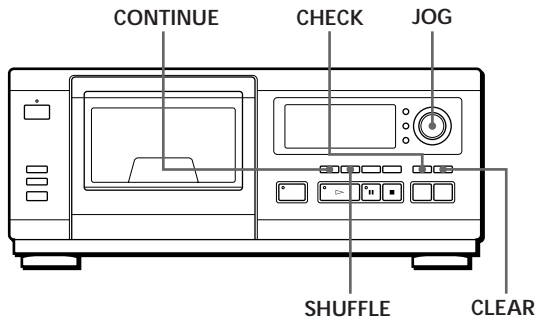

- 1 Druk op CONTINUE of SHUFFLE voordat u met afspelen begint.
- 2 Draai aan de JOG-schijf om de CD te selecteren.
- 3 Druk herhaaldelijk op CHECK totdat het gewenste muziekstuk in het afleesvenster verschijnt.

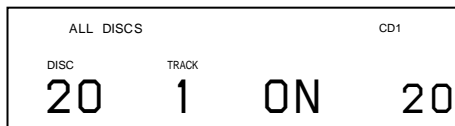

- 4 Druk op CLEAR. "DELETE FILE" en "OFF" verschijnen in het uitleesvenster.

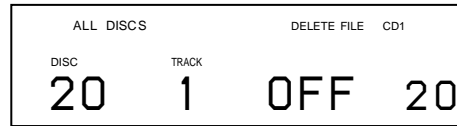

Als u het muziekstuk wilt herstellen, drukt u nogmaals op CLEAR.

- 5 Herhaal stap 3 en 4 om meer muziekstukken te wissen.

💡 U kunt de muziekstukken die u hebt verwijderd, allemaal weer herstellen. Houd CLEAR ingedrukt totdat "ALL SELECT" in het afleesvenster verschijnt.

Opmerking

De verwijderde muziekstukken worden zelfs in de Shuffle- of Program Play-modus overgeslagen (wanneer de gehele CD met Wisrij als één stap is geprogrammeerd).

Vorzorgsmaatregelen

Veiligheid

- Waarschuwing — Gebruik geen optische instrumenten met deze CD-speler; dit kan schadelijk voor de ogen zijn.
- Als er vloeistof of een voorwerp in de CD-speler terecht komt, moet u onmiddellijk de stekker uit het stopcontact trekken. Laat het apparaat eerst door een erkende vakhandelaar nakijken voordat u het weer in gebruik neemt.

Stroomvoorziening

- Controleer voordat u de CD-speler in gebruik neemt of de bedrijfsspanning van de speler overeenkomt met de plaatselijke. De bedrijfsspanning wordt aangegeven op het typeplaatje achter op de CD-speler.
- Zolang het netsnoer van de CD-speler op het stopcontact is aangesloten, staat het apparaat onder spanning, ook al is het apparaat zelf uitgeschakeld.
- Verwijder het netsnoer uit het stopcontact wanneer u van plan bent het apparaat een tijd niet te gebruiken. Verwijder het netsnoer door de stekker uit het stopcontact te trekken. Trek niet aan het snoer zelf.
- Het netsnoer mag alleen worden vervangen door een erkende vakhandelaar.

Plaatsing

- Zorg voor voldoende ventilatie rondom de CD-speler om oververhitting van het apparaat te voorkomen.
- Zet de CD-speler niet op een zachte ondergrond zoals een kleed. Hierdoor kunnen de ventilatie-openingen onder aan het apparaat worden geblokkeerd.
- Zet het apparaat niet in de buurt van warmtebronnen of op plaatsen waar het is blootgesteld aan direct zonlicht, overmatig stof of schokken.

Gebruik

- Wanneer de CD-speler van een koude naar een warme plaats wordt gebracht of in een vochtige omgeving wordt geplaatst, is het mogelijk dat het vocht condenseert op de lenzen in de speler. Als dit zich voordoet, functioneert het apparaat mogelijk niet naar behoren. Is dat het geval, laat dan het apparaat een uur ingeschakeld staan totdat het vocht verdampt is.

Opmerkingen over het instellen van het volume

- Wees voorzichtig met het hoger zetten van het volume tijdens het beluisteren van zachte muziekpassages of wanneer er geen audiosignaal wordt aangeboden. Als u een hoog volume hebt ingesteld, kunnen de luidsprekers beschadigd raken als een zeer luide passage (piekniveau) wordt weergegeven.

Onderhoud

- Reinig de behuizing, het paneel en de bedieningselementen met een zachte doek die u vochtig maakt met water of een mild schoonmaakmiddel. Gebruik geen schuursponsjes, schuurmiddelen of oplosmiddelen als alcohol of benzine.

Transport

- Om de speler te verplaatsen, moet u het voorpaneel openen, alle discs verwijderen en het toestel afzetten.

Hebt u nog vragen of zijn er problemen met de CD-speler, wend u dan tot de dichtstbijzijnde Sony dealer.

Opmerkingen ten aanzien van CD's

Gebruik van CD's

- Ga voorzichtig met CD's om, zodat deze schoon blijven.
- Plak geen plakband of papier op CD's.

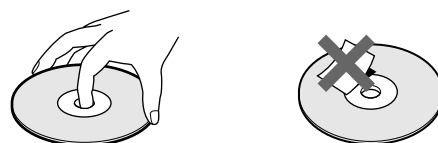

Niet op deze manier

- Stel CD's niet bloot aan direct zonlicht of andere warmtebronnen zoals radiatoren. Laat geen CD's liggen in een auto die in de zon staat geparkeerd, aangezien de temperatuur in de auto hoog kan oplopen.
- Berg CD's die u uit de speler hebt gehaald, direct weer op in hun opbergdoosje.

Reinigen van CD's

- Reinig CD's vóór het afspeken met een reinigingsdoekje. Wrijf vanuit het midden van het schijfje naar buiten.

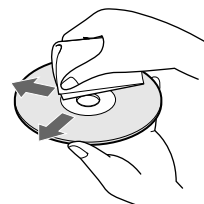

- Gebruik voor het reinigen van CD's geen oplosmiddelen als benzine en verdunner, of schoonmaakmiddelen of sprays voor het anti statisch maken van andere geluidsdragers.

Storingen verhelpen

Als zich een probleem voordoet met uw CD-speler, kunt dit proberen te verhelpen aan de hand van de volgende lijst. Blijft het probleem echter bestaan, wend u dan tot de dichtstbijzijnde Sony dealer.

Er wordt geen geluid weergegeven.

- ➔ Controleer of de CD-speler correct is aangesloten.
- ➔ Zorg dat u de versterker op de juiste wijze hebt ingesteld.

De CD wordt niet afgespeeld.

- ➔ Er is geen CD in een sleuf geplaatst ("–NO DISC–" verschijnt).
Plaats een CD.
- ➔ Plaats een CD met het label naar rechts.
- ➔ Reinig de CD (zie pagina 26).
- ➔ Er is condensvorming opgetreden in de speler.
Open het voorpaneel en laat het toestel ongeveer een uur lang aan staan (zie pagina 26).

De afstandsbediening functioneert niet.

- ➔ Verwijder eventuele obstakels in de baan van de afstandsbediening.
- ➔ Richt de afstandsbediening op het ontvangstvenster  voor de afstandsbediening op de speler.
- ➔ Vervang de batterijen in de afstandsbediening door nieuwe als de oude batterijen onvoldoende energie bevatten.
- ➔ Controleer op het uitleesvenster de stand van de COMMAND MODE keuzeschakelaar en zet de CD 1/2/3 schakelaar op de afstandsbediening in dezelfde stand (zie pagina 5).

De CD-speler functioneert niet goed.

- ➔ Het kan zijn dat de microcomputer-chips niet juist werken. Trek het snoer uit het contact, stop het er vervolgens weer in om de CD-speler opnieuw in te stellen.

Technische gegevens

CD-speler

Laser	Halfgeleiderlaser ($\lambda = 780 \text{ nm}$) Emissieduur: continu
Vermogen	Max. 44,6 μW * * Dit vermogen is gemeten op 200 mm van het oppervlak van de objectieflens van de optische lezer bij een lensopening van 7 mm.
Frequentiebereik	2 Hz tot 20 kHz $\pm 1 \text{ dB}$
Signaal-ruisverhouding	Beter dan 107 dB
Dynamisch bereik	Beter dan 88 dB
Harmonische vervorming	Minder dan 0,013%
Kanaalscheiding	Beter dan 100 dB

Uitgangen

	Bustype	Maximum uitgangsniveau	Impedantie (belast)
LINE OUT	Phono-stekkers	2 V (bij 50 kOhm)	Meer dan 10 kOhm
DIGITAL OUT (OPTICAL)	Optische aansluiting	-18 dBm	Golflengte: 660 nm

Algemeen

Spanningsvereisten	220 V – 230 V AC, 50/60 Hz
Opgenomen vermogen	12 W
Afmetingen (ca.) (b/h/d)	Als het voorpaneel is gesloten 430 × 182,5 × 295 mm incl. uitstekende delen Als het voorpaneel is geopend 430 × 182,5 × 414 mm incl. uitstekende delen
Gewicht (ca.)	5,3 kg

Bijgeleverde accessoires

- Audiokabel (2 phono-stekkers naar 2 phono-stekkers) (1)
- Afstandsbediening (1)
- Sony SUM-3 (NS) batterijen (2)
- CD-boekjeshouder (1)

Wijzigingen in ontwerp en technische gegevens voorbehouden.

Index

A

- Aangepaste bestanden
 - Disc Memo 22
 - Wat u kunt doen met 22
 - Wisrij 25
- Aansluiting 4
 - van een andere CD-speler 6
- Aansluitingen
 - overzicht 4
- Afspelen
 - Doorlopend afspelen 10
 - Herhaald afspelen 16
 - Programma afspelen 17
 - Shuffle afspelen 16
- Afstandsbediening 4
- AMS 15
- Automatic Music Sensor 15

B

- Behandelen van CD's 26

C

- CD's plaatsen 7
- CD-TEXT 12

D, E, F, G

- Disc Memo 22
- Doorlopend afspelen 10

H, I

- Herhalen 16

J

- JOG-schijf 7

K

- Kiezen van een CD 13

L

- Label toekennen aan een CD 22
- Localiseren. Zie zoeken

M

- Mega Control 20
- Memo Scan 14
- Memo Search 14

N

- No-Delay Play 21

O

- Opslaan
 - informatie over CD's 22
 - specifieke muziekstukken 25

P, Q, R

- Plus One Play 19
- Programma
 - controleren 18
 - wijzigen 19
 - wissen 19

S

- Shuffle weergave
 - van alle CD's 16
 - van één CD 16
- Stringen verhelpen 27

T

- Totale speelduur 12

U

- Uitpakken 4

V

- Volgende CD opgeven 15

W

- Wisrij 25
- Wisselmechanisme 7
- Wissen
 - Aangepaste bestanden 22
 - Disc Memo 24
 - Programma's 19
 - Wisrij 25

X, Y

- X-Fade Play 21

Z

- Zoeken
 - CD's 13
 - een specifiek muziekstuk 15
 - een specifiek punt 15
 - met AMS 15
 - met geluid 15
 - rechtstreeks 15
 - via het uitleesvenster 15

Namen van bedieningselementen

Knoppen

- CAPS 23
- CHECK 18, 25
- CLEAR 19, 24
- CONTINUE 10
- X-FADE 21
- DEL 24
- DISC 13, 18, 23
- DISC SKIP 11
- ENTER 13, 18, 24
- HIGH-LIGHT 13
- INPUT 22
- LOOP 19
- MEGA CONTROL 21
- MEMO INPUT 23
- MEMO SCAN 14
- NO DELAY 21
- Nummer 13, 15
- PLUS ONE 19
- PROGRAM 17
- REPEAT 16
- SEARCH 14
- SHUFFLE 16
- SPACE 24
- TIME/TEXT 12
- ⏪/⏩ 15
- ▷ 11
- ⏸ 11
- 11
- ⏮/⏭ 15
- ⏪/⏩ 15
- >10 13, 15

Schakelaars

- CD 1/2/3 5
- POWER 10

Aansluitingen

- LINE OUT 5
- S-LINK/CONTROL A1 6
- 2ND CD IN 6

Stokers

- DIGITAL OUT (OPTICAL) 5

Andere

- CD-sleuven 7
- COMMAND
- JOG-schijf 10
- MODE-schakelaar 6
- Uitleesvenster 12
- Voorpaneel 7
- Wisselmechanisme 7
- Ⓜ 4

INDICE

Operazioni preliminari

Disimballaggio	4
Collegamento del sistema	4
Collegamento di un altro lettore CD	6
Inserimento dei CD	7

Riproduzione dei CD	10
---------------------------	----

Riproduzione dei CD

Uso del display	12
Individuazione di un disco specifico	13
Specificazione del disco successivo da riprodurre	15
Individuazione di un brano specifico o di un punto del brano	15
Riproduzione ripetuta	16
Riproduzione in sequenza casuale (riproduzione in ordine casuale)	16
Creazione di programmi personalizzati (riproduzione programmata)	17
Ripetizione di una parte di un disco (funzione Loop) 	19
Riproduzione autonoma del preferito (riproduzione Plus One)	19
Controllo di un altro lettore CD (comando Mega)	20
Riproduzione alterna (riproduzione senza ritardo/riproduzione mixata)	21

Memorizzazione di informazioni sui CD (archivi personalizzati)

Operazioni con gli archivi personalizzati	22
Assegnazione di nomi ai dischi (Disc Memo)	22
Memorizzazione di brani specifici (cancellazione conservazione programma)	25

Altre informazioni

Precauzioni	26
Note sui CD	26
Guida alla soluzione dei problemi	27
Caratteristiche tecniche	27

Indice analitico	Retro copertina
------------------------	-----------------

Disimballaggio

Verificare la presenza dei seguenti elementi:

- Cavo audio (1)
- Telecomando (1)
- Pile Sony SUM-3 (NS) (2)
- Raccoglitore di libretti dei CD (1)



Uso del raccoglitore di libretti dei CD

Il raccoglitore di libretti dei CD consente di identificare facilmente i dischi. Dopo aver inserito i dischi nel lettore, inserire il libretto (fornito con il CD) nell'apposito raccoglitore in dotazione.

Inserimento delle pile nel telecomando

Per far funzionare il lettore si può utilizzare il telecomando in dotazione. Inserire due pile R6 (formato AA) facendo corrispondere i poli + e - delle pile con le indicazioni di polarità del telecomando. Per usare il telecomando, puntarlo in direzione del sensore  presente sul lettore.

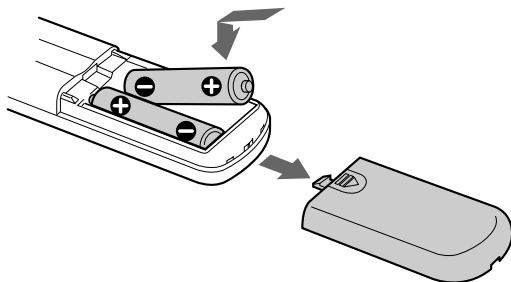

Sostituzione delle pile

Con un uso regolare, le pile dovrebbero durare almeno sei mesi. Quando il telecomando non è più in grado di far funzionare il lettore, sostituire entrambe le pile.

Note

- Non conservare il telecomando in ambienti estremamente caldi o umidi.
- Non inserire alcun oggetto all'interno del telecomando, soprattutto durante la sostituzione delle pile.
- Non esporre il sensore del telecomando direttamente alla luce solare o ad altre fonti di illuminazione. Ciò provocherebbe un funzionamento difettoso.
- Se si prevede di non utilizzare il telecomando per un lungo periodo, rimuovere le pile per evitare danni derivanti da eventuali perdite di elettrolita.

Collegamento del sistema

Presentazione

Questa sezione descrive il collegamento del lettore CD ad un amplificatore. Prima di procedere al collegamento, accertarsi che tutti i componenti da collegare siano spenti.

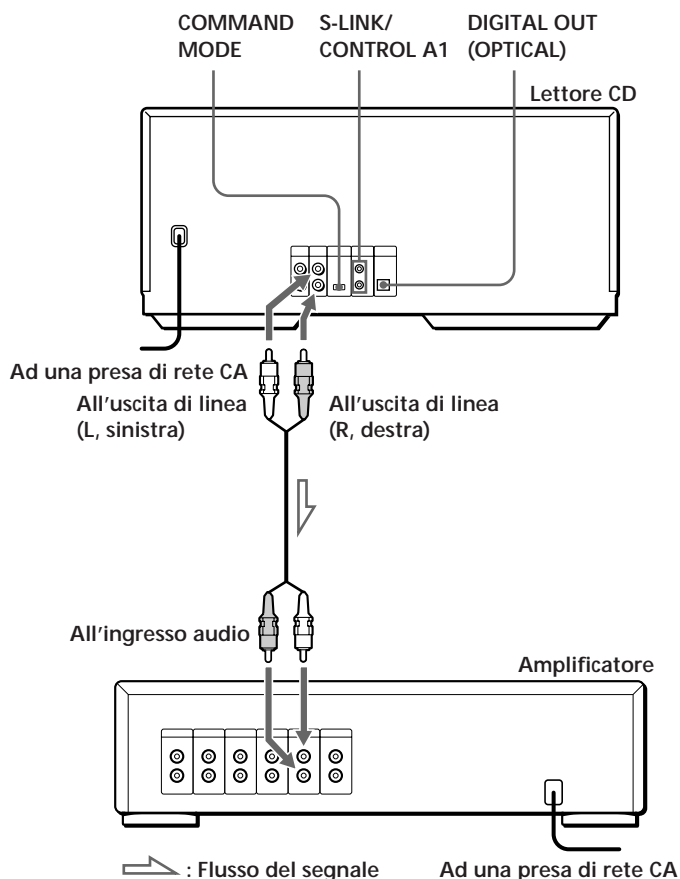

Cavi necessari

Cavo audio (1) (in dotazione)

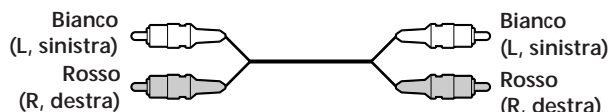

Collegamenti

Quando viene collegato il cavo audio, assicurarsi che il cavo differenziato in base al colore venga collegato alla presa corrispondente del componente interessato: rosso (destra) su rosso e bianco (sinistra) su bianco.

Accertarsi che il cavo venga collegato saldamente per evitare ronzio e rumore di disturbo.

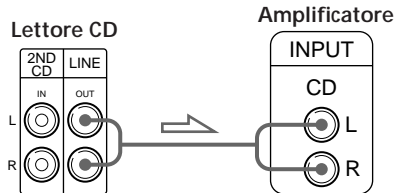

- Se si dispone di un componente digitale come un amplificatore digitale, un convertitore D/A, DAT o MD Collegare il componente attraverso il connettore DIGITAL OUT (OPTICAL) mediante un cavo ottico (non in dotazione). Togliere il cappuccio ed inserire il cavo ottico.

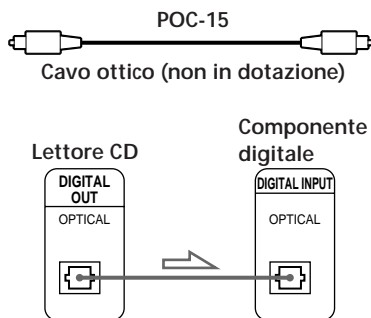

Nota

Se viene effettuato il collegamento attraverso il connettore DIGITAL OUT (OPTICAL), potrebbe verificarsi un rumore di disturbo qualora venga riprodotto materiale CD non musicale, come ad esempio un CD-ROM.

- Se si dispone di un componente Sony con la presa CONTROL A1

Collegare il componente mediante la presa CONTROL A1. Il funzionamento dei sistemi audio composti da diversi componenti può essere semplificato. Per ulteriori dettagli, consultare le istruzioni aggiuntive del "CONTROL-A1 Control System".

- Uso di un altro lettore di CD Sony con questo apparecchio

Il telecomando in dotazione funzionerà unicamente per questo lettore.

- Uso del lettore dotato di selettore COMMAND MODE: Impostare il selettore COMMAND MODE di questo lettore su CD 1 e quello dell'altro lettore su CD 2 o CD 3. Impostare conseguentemente l'interruttore CD 1/2/3 situato sul telecomando in dotazione per ogni lettore.
- Uso del lettore privo di selettore COMMAND MODE: Il modo comando del lettore privo di selettore COMMAND MODE viene impostato su CD 1. Impostare il selettore COMMAND MODE di questo lettore su CD 2 e quindi impostare l'interruttore CD 1/2/3 situato sul telecomando su CD 2.

Collegamento del cavo di alimentazione CA

Collegare il cavo di alimentazione CA ad una presa di rete.

Nota sul posizionamento del lettore

Assicurarsi di porre il lettore su una superficie orizzontale.

Se posto in posizione inclinata, il lettore potrebbe funzionare male o danneggiarsi.

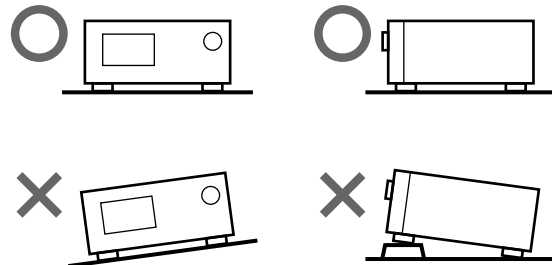

Collegamento di un altro lettore CD

Nel caso in cui si disponga di un lettore CD Sony con la presa CONTROL A1 ed il modo di comando possa essere impostato su CD 3, è possibile controllare il funzionamento di quel lettore come secondo lettore. Dopo aver collegato questo apparecchio ed un amplificatore, seguire la procedura descritta di seguito. Prima di effettuare questo collegamento accertarsi di aver disattivato l'alimentazione di ciascun lettore.

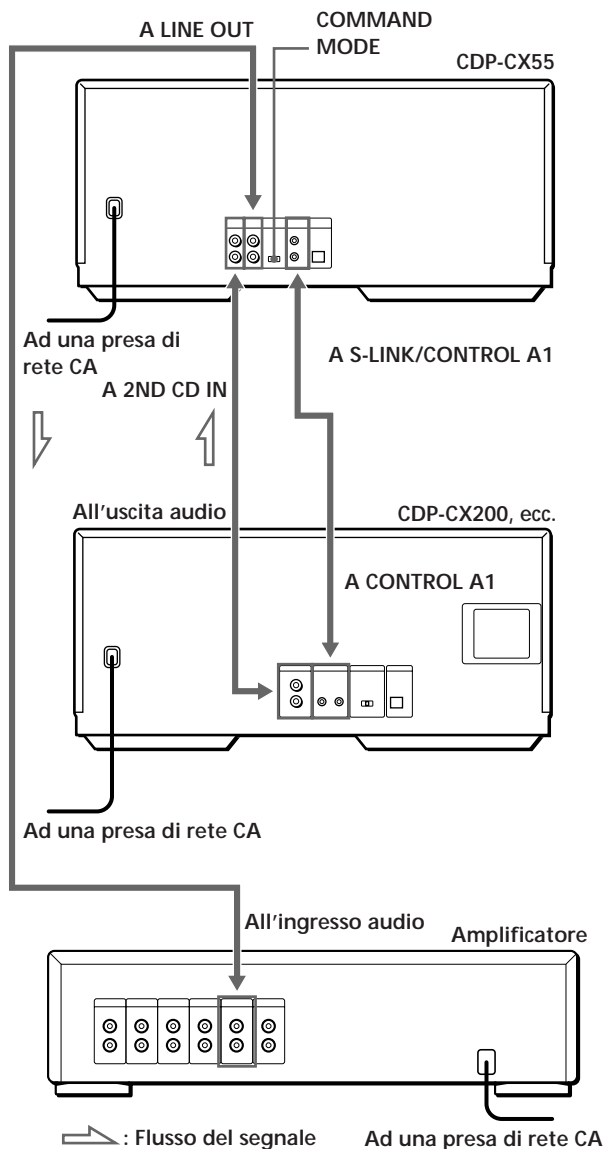

Cavi necessari?

- Cavo audio (1) (Utilizzare il cavo fornito con il lettore da collegare).
- Cavo CONTROL A1 (1) (non in dotazione)

- 1 Collegare i lettori con un cavo audio (consultare anche la sezione "Collegamenti" a pagina 5).

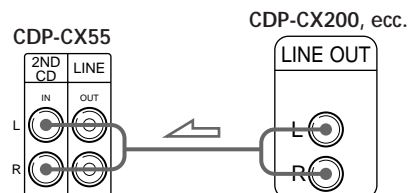

- 2 Collegare i lettori con un cavo CONTROL A1.

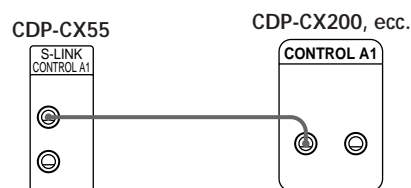

Per ulteriori dettagli riguardanti questo collegamento, consultare le istruzioni aggiuntive riguardanti il "CONTROL-A1 Control System".

- 3 Impostare il selettore COMMAND MODE di ciascun lettore. Impostare il selettore COMMAND MODE di questo lettore su CD 1 o CD 2, ed impostare quello del secondo lettore su CD 3.

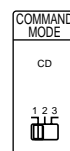

Per ulteriori dettagli sul funzionamento del secondo lettore, consultare la sezione "Controllo di un altro lettore CD" a pagina 20 e la sezione "Riproduzione alterna" a pagina 21.

- 4 Collegare il cavo di alimentazione CA di entrambi i lettori alle prese di rete CA.

Note

- Non collegare un lettore diverso da quello che si utilizza come secondo lettore alle prese 2ND CD IN di questo lettore.
- Quando si collega un secondo lettore CD, non collegare il connettore DIGITAL OUT (OPTICAL) di questo apparecchio all'amplificatore.

Inserimento dei CD

In questo lettore si possono inserire fino a 51 CD.

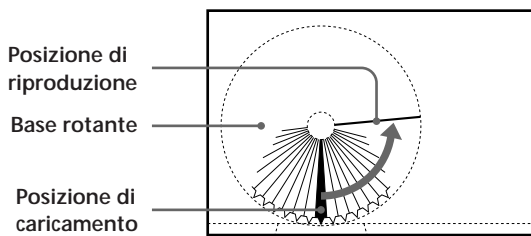
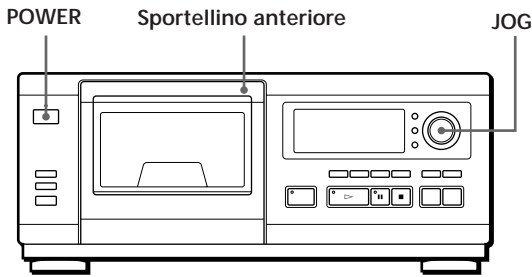

- 1 Premere POWER per accendere il lettore.
- 2 Aprire lo sportellino anteriore premendo sul bordo destro dello stesso.

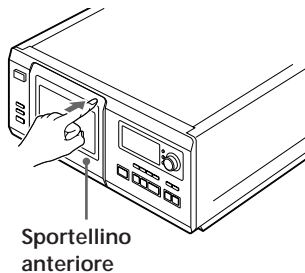

- 3 Girare la manopola JOG fino a quando si individua l'alloggiamento in cui si desidera inserire il disco, controllando contemporaneamente il numero del disco (riportato a lato di ogni alloggiamento ed indicato anche nel display).

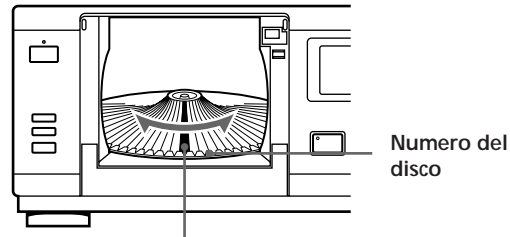

Alloggiamento del disco in posizione di caricamento

Il numero del disco in posizione di caricamento appare nel display.* Se il disco dispone della funzione di promemoria disco (Disc Memo - vedere a pagina 22), il promemoria appare al posto del numero del disco. Ruotando la manopola JOG, il numero del disco o il promemoria cambiano.

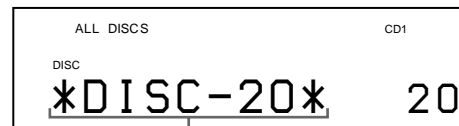

Numero del disco o promemoria disco

È possibile riprodurre autonomamente il disco che si desidera mediante la funzione Plus One. Durante l'utilizzo di questa funzione, inserire il disco nell'alloggiamento PLUS ONE. Per ulteriori dettagli consultare la sezione "Riproduzione autonoma del preferito" a pagina 19.

* Se sono già stati inseriti dei dischi, appare il numero del disco in posizione di riproduzione. Girando la manopola JOG, il numero del disco visualizzato diventa quello nella posizione di caricamento.

(Continua)

Operazioni preliminari

- 4 Inserire un disco con il lato dell'etichetta rivolto verso destra.

Note

- Assicurarsi di aver inserito il disco in ogni alloggiamento perpendicolarmente alla base rotante. Se il disco è inclinato, può causare danni al lettore o al disco stesso.
- Assicurarsi che la base rotante sia completamente ferma prima di inserire od estrarre un CD.

Con il lato dell'etichetta rivolto verso destra

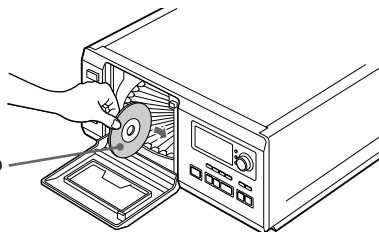

Dopo aver inserito il disco, è possibile impostare il titolo originale del disco invece del suo numero (vedere "Assegnazione di nomi ai dischi" a pagina 22) per una più facile individuazione durante l'uso.



- 5 Ripetere le istruzioni dei punti 3 e 4 per inserire altri dischi.
- 6 Chiudere lo sportellino anteriore spingendo il bordo destro dello sportellino stesso fino a quando non si sente uno scatto.

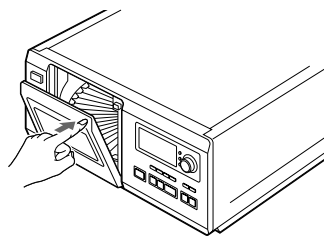

La base rotante gira e l'alloggiamento del disco in posizione di caricamento viene impostato in posizione di riproduzione.

Tranne durante l'inserimento o l'estrazione di dischi, accertarsi che lo sportellino anteriore sia sempre chiuso.

 Il raccoglitore dei libretti dei CD facilita l'individuazione dei dischi

Si possono raccogliere fino a 50 libretti di CD.

Note

- Non inserire un adattatore per un CD di 8 cm (CSA-8) senza il relativo CD. Può causare danni al lettore.
- Non applicare adesivi né foderine sui CD. Il lettore o il disco stesso potrebbero danneggiarsi.
- Se si pone un disco nel lettore ma non si riesce a collocarlo correttamente nell'apposito alloggiamento, consultare il rivenditore Sony più vicino.
- Durante il trasporto dell'apparecchio, estrarre tutti i dischi dal lettore.

Estrazione dei CD

Dopo aver seguito i punti dall'1 al 3 della sezione "Inserimento dei CD" a pagina 7, estrarre i dischi. Quindi, chiudere lo sportellino anteriore.

Nota

Il disco che viene riprodotto non si mette in posizione di caricamento se si apre il coperchio anteriore durante la riproduzione. (Il numero del disco lampeggia nel display.) Nel caso in cui si desideri togliere il disco riprodotto, premere la manopola JOG subito dopo aver aperto lo sportellino anteriore. A questo punto il disco viene portato nella posizione di caricamento. Togliere il disco non appena la base rotante si ferma definitivamente.

Riproduzione dei CD

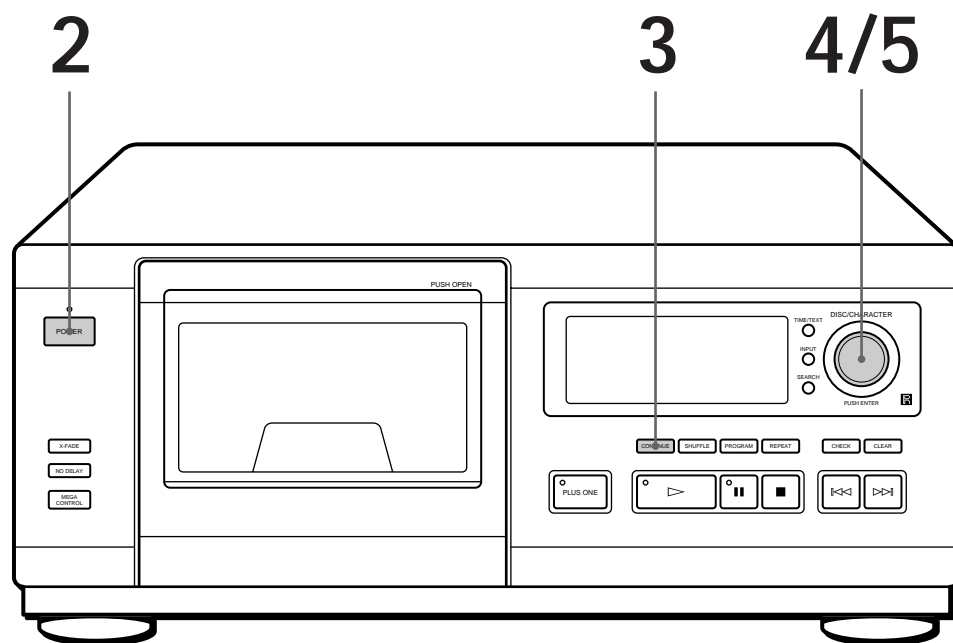

- Vedere le pagine 4 – 5 per le informazioni sul collegamento.
- Verificare che i dischi siano stati inseriti correttamente come indicato a pagina 7.
- I brani di un disco possono essere riprodotti nella sequenza originale (riproduzione continua). Inoltre, è possibile riprodurre fino a 51 dischi in maniera consecutiva.

Il lettore può essere acceso anche premendo POWER sul telecomando

1 Accendere l'amplificatore e selezionare la posizione relativa al lettore CD.

2 Premere POWER per accendere il lettore.

3 Premere CONTINUE per selezionare il modo di riproduzione continua ALL DISCS o 1 DISC.

Ogni volta che viene premuto CONTINUE, nel display si alternano le indicazioni "ALL DISCS" o "1 DISC".

Quando si seleziona	Il lettore riproduce
ALL DISCS	Tutti i dischi nel lettore in maniera consecutiva, nell'ordine dei numeri corrispondenti ai dischi. Gli alloggiamenti vuoti vengono ignorati.
1 DISC	Soltanto il disco selezionato

4 Ruotare la manopola JOG fino a visualizzare nel display il numero del disco o il promemoria disco desiderato (vedere pag. 22) per selezionare il primo disco (ALL DISCS) o un disco a scelta (1 DISC).

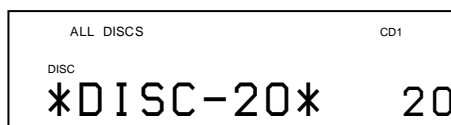







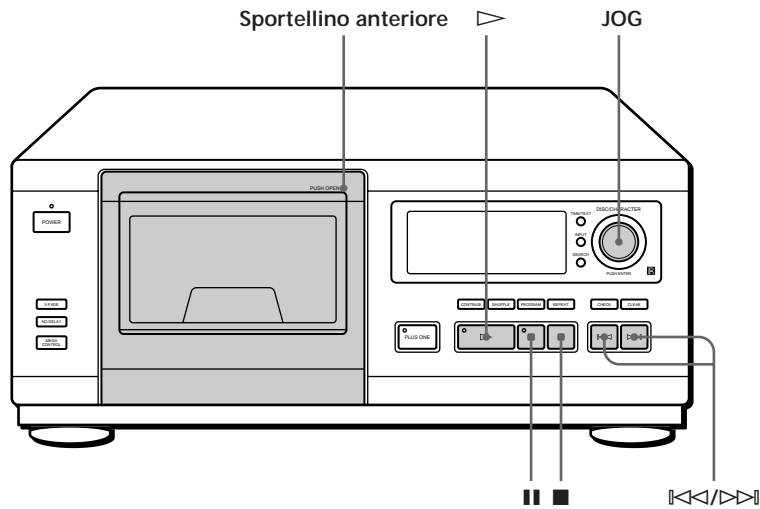

- 5** Premere la manopola JOG per avviare la riproduzione. Il disco selezionato si mette in posizione di riproduzione e il lettore riproduce tutti i dischi a partire da quello selezionato (ALL DISCS) oppure riproduce una volta tutti i brani (1 DISC). Regolare il volume dall'amplificatore.

 Quando il lettore viene spento il lettore memorizza il numero del disco riprodotto e il relativo modo di riproduzione (continua, in ordine casuale - vedere a pagina 16 - o programmata - vedere pagina 17). Pertanto, quando viene riacceso, il lettore riproduce lo stesso disco nello stesso modo di riproduzione.

Per arrestare la riproduzione

Premere .



Per	Occorre
Effettuare una pausa	Premere 
Riprendere la riproduzione dopo una pausa	Premere  o 
Passare al disco successivo 	Premere una volta DISC SKIP +. Per omettere più dischi tenere premuto il tasto.
Passare al disco precedente 	Premere una volta DISC SKIP -. Per omettere più dischi tenere premuto il tasto.
Passare al brano successivo	Premere 
Passare al brano precedente	Premere 
Interrompere la riproduzione e rimuovere il disco	Aprire lo sportellino anteriore, poi premere la manopola JOG

Uso del display

Il display consente di controllare le informazioni relative al disco.

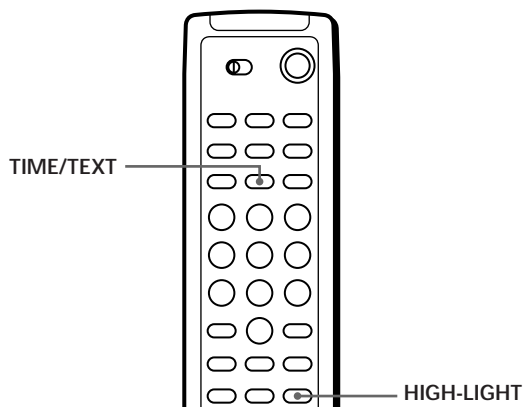
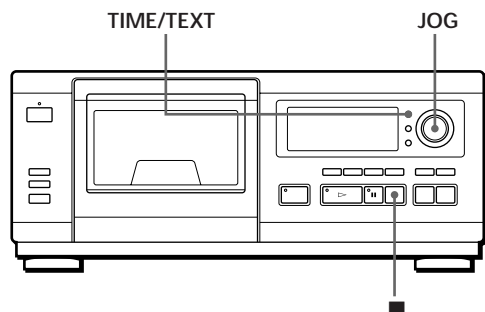

Verifica del numero complessivo di brani e della relativa durata

Selezionare il disco che si desidera riprodurre, e premere la manopola JOG durante il modo di riproduzione continua. Non appena il lettore inizia automaticamente la riproduzione, premere ■ per interromperlo e poi premere TIME/TEXT.

Il display indica il numero del disco corrente, il numero totale di brani e la durata complessiva di riproduzione del disco.



Visualizzazione di informazioni durante la riproduzione di un disco

Durante la riproduzione di un disco, il display indica il numero del disco corrente, il numero del brano, la durata del brano e il numero del disco successivo.

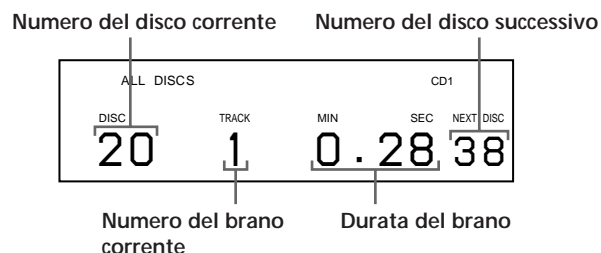

Verifica delle informazioni dei dischi CD-TEXT

I dischi CD-TEXT contengono informazioni, quali il titolo del disco o il nome dell'autore, memorizzate in uno spazio vuoto del disco dove solitamente, nei dischi normali, non vi è alcuna informazione.

Il display visualizza le informazioni CD-TEXT del disco cosicché è possibile conoscere il titolo del disco corrente, il titolo del brano e il nome dell'autore. Quando si seleziona un disco CD-TEXT, l'indicazione "CD-TEXT" si accende nel display.

Informazioni del display prima della riproduzione

Il display indica il titolo del disco. Premendo TIME/TEXT, il nome dell'autore scorre nel display. Premendo di nuovo TIME/TEXT, il display indica il numero del disco corrente, il numero totale dei brani e la durata di riproduzione totale del disco. Dopo qualche istante, il display visualizza nuovamente il titolo del disco.



Verifica di un disco diverso

In modo di arresto, premere DISC SKIP sul telecomando per selezionare il disco da verificare. Per qualche secondo appare il numero totale di brani e la durata complessiva di riproduzione del disco selezionato.

Informazioni del display durante la riproduzione
 Ogni volta che si preme TIME/TEXT, il display visualizza le informazioni nella seguente sequenza.

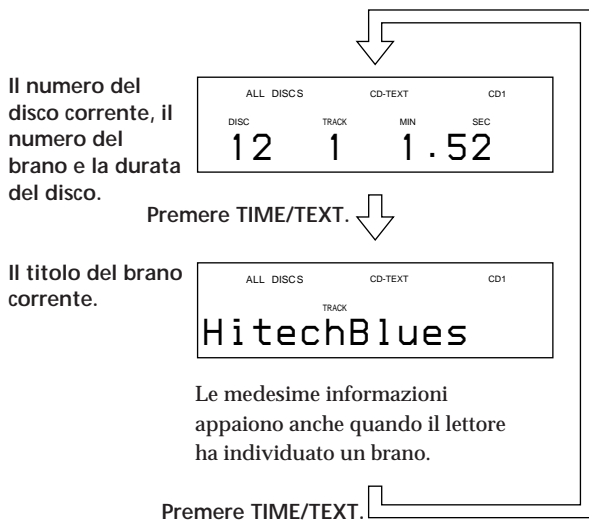

Per riprodurre i primi secondi dei dischi

Alcuni dischi CD-TEXT sono dotati di una caratteristica che permette di riprodurre solo i primi secondi del disco. Premere HIGH-LIGHT sul telecomando per avviare la riproduzione dei primi secondi di musica del disco durante il modo di arresto. Durante la riproduzione dei primi secondi di musica lampeggia la spia sul tasto . Premendo HIGH-LIGHT durante la selezione dei dischi senza questa funzione, sul display appare il messaggio "NO HIGHLIGHT".

Individuazione di un disco specifico

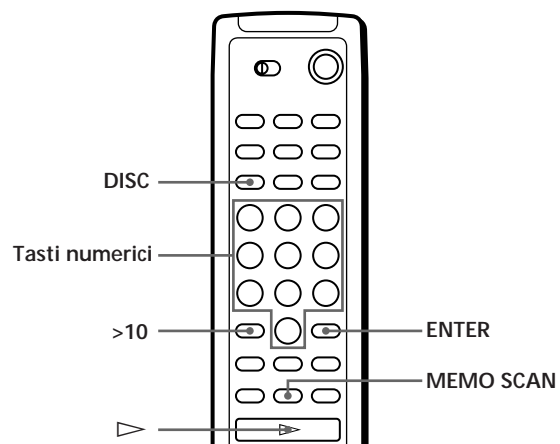
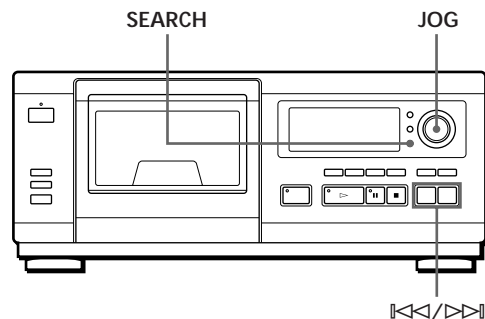

Selezione di un disco usando il lettore

Girare la manopola JOG fino a visualizzare sul display il numero del disco o il promemoria disco desiderato (consultare pagina 22). Per avviare la riproduzione premere la manopola JOG.

Selezione diretta di un disco usando il telecomando

- 1 Premere DISC.
- 2 Premere il tasto numerico del disco.
 Esempio: Per inserire il numero 35
 Premere prima >10, poi 3 e 5.
- 3 Premere ENTER per avviare la riproduzione.

Individuazione di un disco mediante l'analisi dei promemoria dei dischi (Memo Scan)

Si può individuare rapidamente un disco da riprodurre attraverso l'analisi dei promemoria (vedere pag. 22) visualizzati nel display e quindi avviarne la riproduzione.

Notare che questa funzione non è disponibile in modo di riproduzione in ordine casuale ALL DISCS.

- 1 Premere MEMO SCAN.
"MEMO SCAN" viene visualizzato e i promemoria dei dischi scorrono nel display.
- 2 Premere \triangleright quando appare il promemoria del disco desiderato.
Il disco viene impostato nella posizione di riproduzione e viene avviata la riproduzione. Nella modalità di riproduzione programmata, il disco verrà aggiunto alla fine del programma se si preme ENTER invece di \triangleright .

Nota

L'indicazione "NO ENTRY" viene visualizzata sul display quando nessun disco è stato etichettato mediante il promemoria dei dischi. Dopo avere etichettato i dischi, riprovare la funzione di analisi dei promemoria.

Individuazione di un disco mediante ricerca di promemoria disco specifico (Memo Scan)

È possibile ricercare e individuare un disco specifico inserendone il primo carattere utilizzato nel promemoria disco (vedere pag. 22).

- 1 Premere SEARCH.
Nel display appare "MEMO SEARCH".
- 2 Premere \llcorner/\triangleright più volte per inserire il primo carattere.



Inserire il carattere

Ogni volta che viene premuto \llcorner/\triangleright , i caratteri appaiono nel seguente ordine.

A B C D E F G H I J K L M N O P Q R S T U V W X
Y Z 0 1 2 3 4 5 6 7 8 9

Se dopo aver inserito il primo carattere del disco mediante i tasti \llcorner/\triangleright , appare l'indicazione "NOT FOUND" nel display, non vi è alcun disco con un nome che inizi con tale carattere.

Note

- Nella ricerca dei caratteri inseriti, gli spazi e i simboli davanti al primo carattere del promemoria disco vengono ignorati.
- Nella ricerca dei caratteri inseriti, non vi è alcuna differenza tra maiuscolo e minuscolo.

- 3 Ruotare la manopola JOG per individuare il disco desiderato.
Ruotando la manopola JOG, nel display appaiono i promemoria disco il cui primo carattere corrisponde a quello specificato.
- 4 Per selezionare il disco premere la manopola JOG. Nella modalità di riproduzione programmata, il disco verrà aggiunto alla fine del programma.

Per annullare la ricerca promemoria (Memo Search)
Premere nuovamente SEARCH.



Se non esiste un promemoria disco che inizi con il carattere inserito al passo 3
Ruotando la manopola JOG, si fanno scorrere i caratteri inseriti uno alla volta.

Specificazione del disco successivo da riprodurre

Durante la riproduzione di un disco in modo continuo o in ordine casuale (1 DISC), si può specificare il disco successivo.

Durante la riproduzione di un disco, ruotare la manopola JOG fino a quando il numero del disco o il promemoria disco (vedere pag. 22) appare nel display.

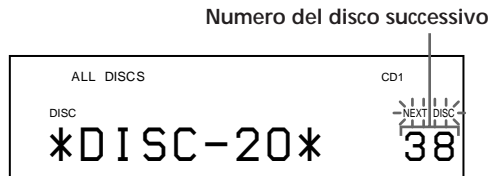

Dopo la riproduzione del disco corrente, viene avviata la riproduzione del disco successivo specificato.

Nel caso in cui si desiderasse passare direttamente al disco successivo, premere la manopola JOG durante la riproduzione del disco corrente.

Per annullare la specificazione del disco
Premere CONTINUE due volte.

Individuazione di un brano specifico o di un punto del brano

Durante la riproduzione di un disco, è possibile individuare un brano qualsiasi utilizzando i tasti ◀◀/▶▶ AMS (sensore musicale automatico), oppure i tasti numerici del telecomando. È inoltre possibile individuare un punto specifico di un brano durante la riproduzione di un disco.

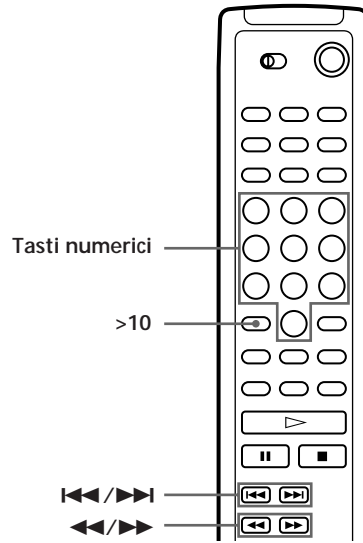
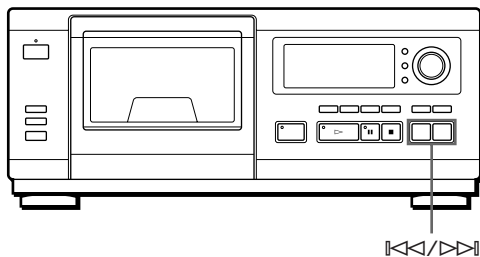

Per individuare	Premere
i brani successivi	ripetutamente ▶▶ fino ad individuare il brano
il brano corrente o i precedenti	ripetutamente ◀◀ fino ad individuare il brano
direttamente un brano specifico	Il tasto numerico del brano sul telecomando
un punto particolare di un brano ascoltandone il suono	◀◀ (indietro)/▶▶ (avanti) sul telecomando e tenere premuto fino ad individuare il punto
un punto di un brano rapidamente osservando il display	◀◀ (indietro)/▶▶ (avanti) sul telecomando e tenere premuto fino ad individuare il punto desiderato durante la pausa. Durante questa operazione l'audio è disattivato.

Quando si individua direttamente un brano numerato superiore a 10
Premere prima >10, poi i tasti numerici corrispondenti sul telecomando.

Nota

Se nel display appare l'indicazione "OVER", significa che è stata raggiunta la fine del disco mentre si stava premendo ▶▶. Per tornare indietro, premere ◀◀ oppure ◀◀.

Riproduzione ripetuta

I dischi/brani possono essere riprodotti ripetutamente in qualsiasi modo di riproduzione.

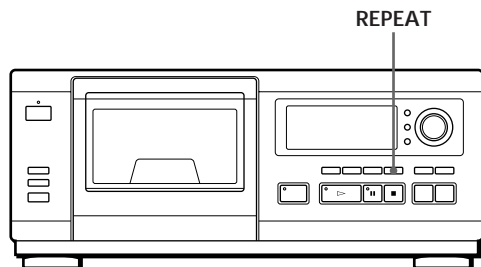

Premere REPEAT durante la riproduzione di un disco. Nel display appare l'indicazione "REPEAT". Il lettore ripete i dischi/brani nel modo seguente:

Quando il disco viene riprodotto in modo di	Il lettore ripete
Riproduzione continua ALL DISCS (pagina 10)	Tutti i brani di tutti i dischi
Riproduzione continua 1 DISC (pagina 10)	Tutti i brani del disco corrente
Riproduzione in ordine casuale ALL DISCS (pagina 16)	Tutti i brani su tutti i dischi in ordine casuale
Riproduzione in ordine casuale 1 DISC (pagina 16)	Tutti i brani del disco corrente in ordine casuale
Riproduzione programmata (pagina 17)	Lo stesso programma

Per annullare la riproduzione ripetuta

Premere più volte REPEAT fino a visualizzare "REPEAT OFF" nel display.

Ripetizione del brano corrente

È possibile ripetere soltanto il brano corrente.

Durante la riproduzione del brano desiderato, premere più volte REPEAT fino a visualizzare "REPEAT 1" nel display.

Riproduzione in sequenza casuale (riproduzione in ordine casuale)

Il lettore può "mischiare" dei brani e poi riprodurli in ordine casuale. Il lettore può mischiare tutti i brani di tutti i dischi o solo i brani del disco specificato.

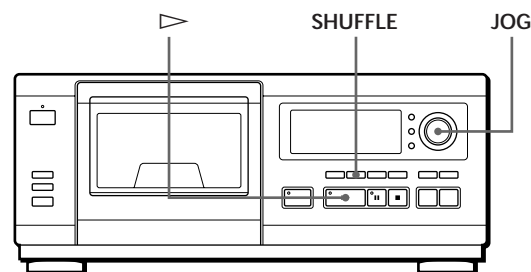

- 1 Premere SHUFFLE per selezionare il modo di riproduzione in ordine casuale ALL DISCS o 1 DISC. Ogni volta che viene premuto SHUFFLE, nel display si alternano le indicazioni "ALL DISCS" o "1 DISC".

Selezionando	Il lettore riproduce
ALL DISCS	Tutti i brani di tutti i dischi in ordine casuale
1 DISC	Tutti i brani del disco specificato in ordine casuale

- 2 Per specificare il disco relativo alla riproduzione in ordine casuale 1 DISC, ruotare la manopola JOG fino a visualizzare nel display il numero del disco o il promemoria desiderato (vedere pag. 22).
- 3 Premere la manopola JOG o premere ▷. Viene avviata la riproduzione in ordine casuale ALL DISCS o 1 DISC. Nel display appare l'indicazione " [CD] " mentre il lettore "mischia" i dischi o i brani.

Per annullare la riproduzione casuale
Premere CONTINUE.

💡 La riproduzione casuale può essere avviata durante la normale riproduzione
Premere SHUFFLE: la riproduzione casuale inizia a partire dal brano corrente.

💡 Si può selezionare direttamente un disco per la riproduzione in ordine casuale 1 DISC [CD]
Vedere "Selezione diretta di un disco usando il telecomando" a pagina 13.

È possibile passare al disco successivo durante la riproduzione casuale 1 DISC.
Premere DISC SKIP +.

Durante la riproduzione in ordine casuale 1 DISC è possibile specificare il successivo disco da riprodurre. Ruotare la manopola JOG per specificare il disco successivo da riprodurre. Dopo che tutti i brani del disco corrente sono stati riprodotti in ordine casuale, inizia la riproduzione del disco successivo. Nel caso in cui si desideri passare direttamente al disco successivo, premere la manopola JOG durante la riproduzione del disco corrente.

Note

- Durante la riproduzione casuale ALL DISCS non è possibile specificare il disco successivo da riprodurre.
- Anche se si preme ■ o si spegne il lettore durante la riproduzione casuale ALL DISCS, il lettore ricorda quali dischi/brani vanno riprodotti. Pertanto, se si desidera avviare nuovamente la riproduzione casuale ALL DISCS dall'inizio, ripetere l'operazione a partire dal punto 1.

Creazione di programmi personalizzati (riproduzione programmata)

È possibile stabilire la sequenza di riproduzione dei brani o dei dischi in modo da creare tre programmi diversi che poi vengono memorizzati automaticamente. Ogni programma (PROGRAM 1, 2 o 3) può contenere fino a 32 "fasi". Una "fase" può contenere un brano o un intero disco.

Si possono creare programmi usando i comandi del telecomando oppure quelli del lettore. Tuttavia le procedure di programmazione sono diverse.

Creazione di un programma usando il lettore

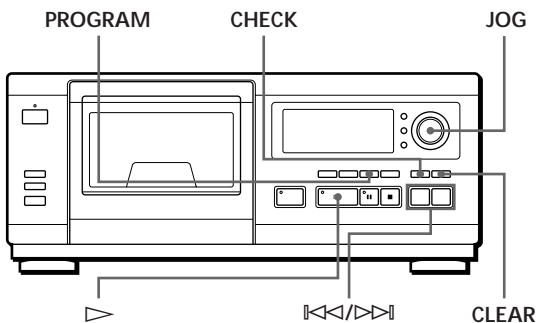

- 1 Premere PROGRAM finché nel display non viene visualizzato il numero di programma desiderato (PROGRAM 1, 2 o 3).
Se un numero di programma è già occupato, nel display appare l'ultima fase dello stesso. Se si desidera eliminare l'intero programma, tenere premuto CLEAR finché nel display non appare "ALL CLEAR" (vedere pag. 19).
- 2 Ruotare la manopola JOG fino a visualizzare nel display il numero del disco desiderato.

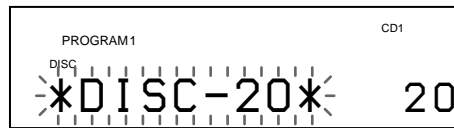

- 3 Per programmare un intero disco, omettere questo punto. Premere ◀◀/▶▶ fino a visualizzare nel display il numero del brano desiderato.

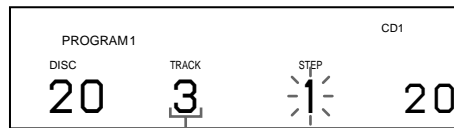

Numero del brano

- 4 Premere la manopola JOG o premere PROGRAM.

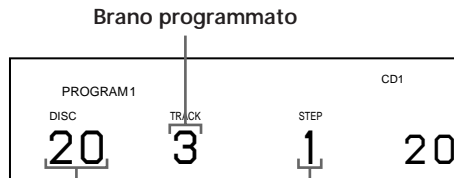

Disco programmato

Sequenza di riproduzione

- 5 Per programmare altri dischi o brani, procedere come segue:

Per programmare	Ripetere i punti
Altri dischi	2 e 4
Altri brani sullo stesso disco	3 e 4
Altri brani su altri dischi	da 2 a 4

- 6 Premere ▶ per avviare la riproduzione programmata.

Per annullare la riproduzione programmata
Premere CONTINUE.

I programmi rimangono memorizzati anche al termine della riproduzione programmata.
Se viene premuto ▷, si può riprodurre nuovamente lo stesso programma.

Uso del tasto PROGRAM durante la riproduzione continua o casuale
Il programma viene riprodotto dopo il brano attuale.

I programmi rimangono memorizzati finché non vengono eliminati
Se i dischi vengono sostituiti, i numeri dei dischi e dei brani programmati rimangono memorizzati. Il lettore riproduce i numeri relativi ai dischi e ai brani esistenti. Tuttavia, i numeri dei dischi e dei brani che non si trovano più nel lettore o nel disco vengono eliminati dal programma, mentre il resto del programma viene riprodotto normalmente nella sequenza prestabilita.

Creazione di un programma attraverso il telecomando

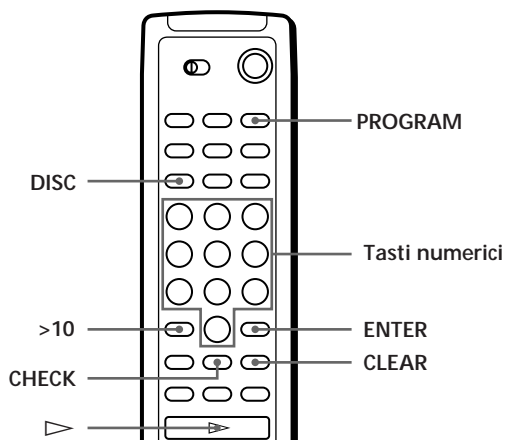

1 Premere PROGRAM finché nel display non appare il numero di programma desiderato (PROGRAM 1, 2 o 3).

2 Premere DISC.

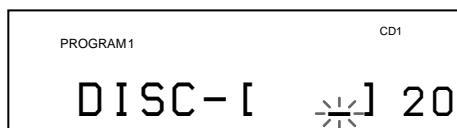

3 Premere il tasto numerico relativo al disco.

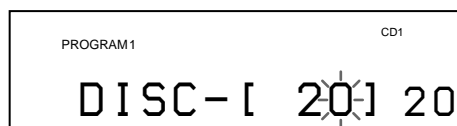

4 Per programmare un intero disco, omettere questo punto e passare al punto 6. Premere >10.

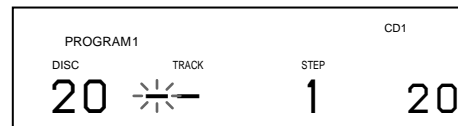

5 Premere il tasto numerico relativo al brano. Il numero premuto viene inserito nella cifra lampeggiante.

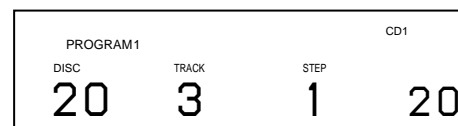

6 Premere ENTER.

Disco programmato

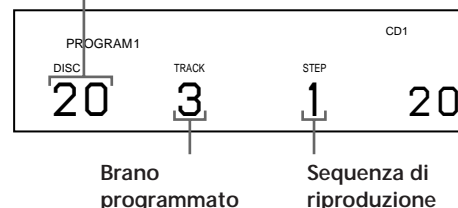

7 Per programmare altri dischi o brani, procedere come segue:

Per programmare	Ripetere i punti
Altri dischi	2, 3 e 6
Altri brani dello stesso disco	da 4 a 6
Altri brani di altri dischi	da 2 a 6

8 Premere ▷ per avviare la riproduzione di un programma.

Per annullare la riproduzione programmata
Premere CONTINUE.

Verifica della sequenza programmata

Si può eseguire una verifica del programma prima o dopo l'inizio della riproduzione.

Premere CHECK.

Ogni volta che viene premuto questo tasto, nel display scorrono le indicazioni relative al numero del disco e del brano di ciascuna fase nell'ordine programmato (quando viene programmato un intero disco come fase unica, appare l'indicazione "ALL" al posto del numero del brano). Dopo l'ultima fase della programmazione, viene visualizzato "END" e quindi il display assume la normale visualizzazione.

Modifica della sequenza programmata

È possibile modificare il programma prima di iniziare la riproduzione.

Per	Occorre
Eliminare un brano o un disco	Premere CHECK fino a visualizzare nel display il brano o il disco da eliminare, quindi premere CLEAR.
Eliminare l'ultimo brano o disco del programma	Premere CLEAR. Ogni volta che viene premuto questo tasto, viene eliminato l'ultimo brano o disco.
Aggiungere brani o dischi al termine del programma	Seguire la procedura di programmazione.
Impostare un programma completamente diverso	Per eliminare l'intero programma, tenere premuto CLEAR finché nel display non appare "ALL CLEAR", quindi creare un nuovo programma seguendo la procedura di programmazione.

Eliminazione dei programmi contenuti in memoria

- 1 Premere più volte PROGRAM in modo di arresto finché nel display non appare il numero di programma (PROGRAM 1, 2 o 3) che si desidera eliminare.
- 2 Tenere premuto CLEAR finché nel display non appare "ALL CLEAR".

Ripetizione di una parte di un disco (funzione Loop)

È possibile ripetere parte di un disco durante la riproduzione. Grazie a questa funzione si possono creare registrazioni originali.

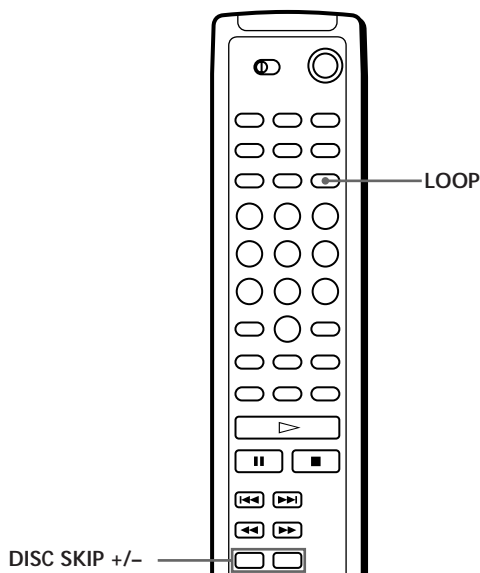

Premere e tenere premuto LOOP durante la riproduzione nel punto in cui si intende iniziare la funzione Loop, e rilasciarlo per riprendere la normale riproduzione.

Per regolare la durata della ripetizione
Per selezionare le diverse durate di ripetizione (LOOP 1-20), premere DISC SKIP +/- tenendo premuto LOOP sul telecomando.

Riproduzione autonoma del preferito (riproduzione Plus One)

Quando si inserisce un disco nell'alloggiamento PLUS ONE, è possibile riprodurre il disco separatamente dagli altri dischi. Quando si utilizza questa funzione, il lettore viene impostato automaticamente sul modo di riproduzione continua 1 DISC.

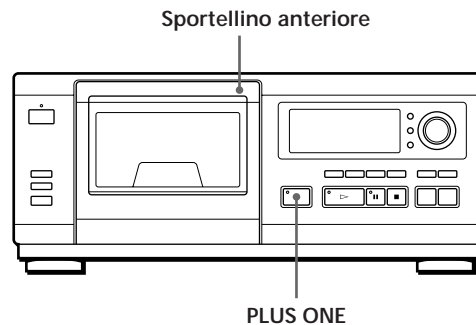

- 1 Aprire lo sportellino anteriore.
- 2 Premere PLUS ONE.
L'indicatore sul tasto PLUS ONE si accende.



L'alloggiamento PLUS ONE entra in posizione di caricamento.

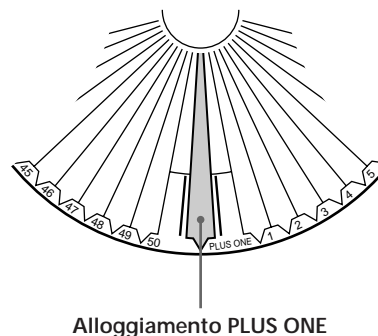

Alloggiamento PLUS ONE

(Continua)

- Inserire un disco nell'alloggiamento PLUS ONE.
- Chiudere lo sportellino anteriore.
"P1" appare nel display invece del numero del disco e il lettore inizia la riproduzione del disco nell'alloggiamento PLUS ONE.



Per annullare la riproduzione Plus One
Premere PLUS ONE. L'indicatore sul tasto PLUS ONE si spegne. Il numero del disco nel display diventa 51 ed è possibile riprodurre il disco come 51 disco.

 Se è già inserito un disco nell'alloggiamento PLUS ONE
Premere PLUS ONE quando lo sportellino anteriore è chiuso. La riproduzione Plus One si avvia automaticamente.

 È possibile selezionare il modo di riproduzione casuale durante la riproduzione Plus One
Premere SHUFFLE prima del punto 4 descritto sopra.

Note

- Plus One Play verrà annullato se si gira la manopola JOG o se vengono premuti i tasti per specificare un altro disco.
- Plus One Play verrà annullato se si preme il tasto PROGRAM.
- L'alloggiamento PLUS ONE entra in posizione di caricamento automaticamente se si apre lo sportellino anteriore durante Plus One Play. Non mettere la mano all'interno dello scomparto e non cambiare il disco prima che la base rotante si fermi completamente, onde evitare di ferirsi la mano o di danneggiare il disco.

Controllo di un altro lettore CD (comando Mega)

Questo apparecchio è in grado di far funzionare un secondo lettore CD (consultare la sezione "Collegamento di un altro lettore CD" a pagina 6). Anche quando è collegato un secondo lettore CD, funzionano i comandi di entrambi gli apparecchi. Premendo il tasto di riproduzione su uno degli apparecchi, il lettore funzionante si ferma ed inizia la riproduzione dal lettore precedentemente fermo. Dopo aver attivato entrambi i lettori accertarsi che sul display di questo lettore appaia il messaggio "2nd DETECTED".

Mentre è acceso il tasto MEGA CONTROL è possibile utilizzare i comandi indicati nell'illustrazione riportata di seguito.

Tasti del modo di riproduzione
(CONTINUE/SHUFFLE/PROGRAM/REPEAT) JOG

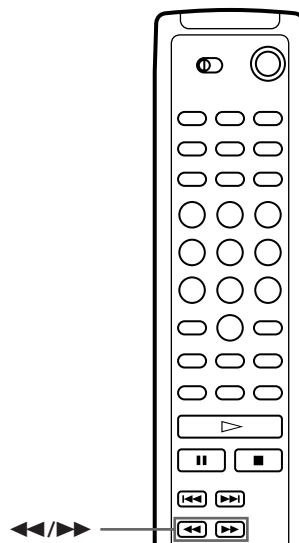
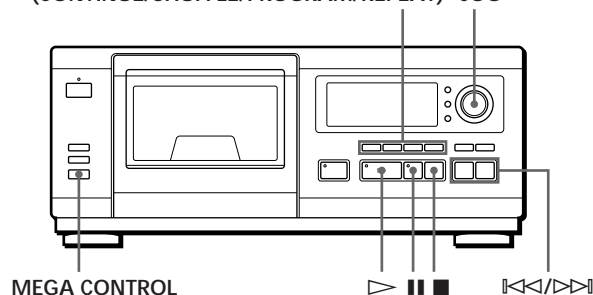

- Premere MEGA CONTROL su questo lettore. Il tasto MEGA CONTROL e "2nd" si illuminano sul display e viene indicato il numero del disco corrente del secondo lettore.

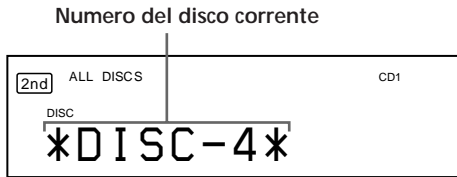

- 2 Selezionare il modo di riproduzione desiderato. Per la programmazione dei brani, utilizzare i comandi sul secondo lettore.
- 3 Per avviare la riproduzione premere ▷ su questo lettore. Inizia la riproduzione e sul display vengono mostrati i numeri del disco corrente e del brano ed il tempo di riproduzione del brano. Quando il tasto MEGA CONTROL è illuminato, è possibile far funzionare, il secondo lettore mediante i comandi presenti su questo lettore.

Per far funzionare direttamente il secondo lettore mediante il telecomando in dotazione
 Impostare CD 1/2/3 del telecomando su CD 3 che corrisponde alla stessa posizione del selettore COMMAND MODE sul pannello posteriore del secondo lettore.

Per far funzionare ancora questo lettore
 Premere MEGA CONTROL. Il tasto MEGA CONTROL si spegne ed è possibile far funzionare questo lettore.

Riproduzione alterna (riproduzione senza ritardo/ riproduzione mixata)

Collegando il secondo lettore, è possibile riprodurre, alternandoli, i brani di questo lettore e quelli del secondo lettore in qualsiasi modo di riproduzione (consultare la sezione "Collegamento di un altro lettore CD" a pagina 6).

Selezionare uno dei seguenti modi:

- **Riproduzione senza ritardo (No-Delay Play):** Ad ogni brano viene cambiato il lettore corrente. Ad ogni brano l'altro lettore inizia la riproduzione senza alcuna interruzione audio e subito dopo che l'altro lettore termina la riproduzione. L'altro lettore omette la parte di discesa ed avvia la riproduzione dal punto di inizio reale del suono.
- **Riproduzione mixata (X-Fade Play):** Il lettore cambia ad ogni brano o agli intervalli specificati. Si può scegliere un intervallo di 30, 60 e 90 secondi. Ogni volta che il lettore corrente cambia, il suono proveniente da entrambi i lettori viene mixato. Il suono del lettore corrente che termina la riproduzione viene dissolto in chiusura, e quello del lettore che avvia la riproduzione viene dissolto in apertura.

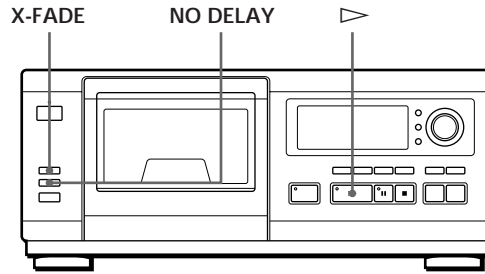

- 1 Selezionare il modo di riproduzione desiderato su ciascun lettore.
- 2 Selezionando la riproduzione senza ritardo (No-Delay Play)
 Premere NO DELAY.
 Nel display appare il messaggio "NO DELAY".
 Selezionando la riproduzione mixata (X-Fade Play)
 Premere X-FADE.
 Nel display appare il messaggio "X-FADE".
 Ogni volta che viene premuto il tasto X-FADE, le informazioni appaiono nell'ordine riportato di seguito:
 → FULL → 30 → 60 → 90 → OFF →
- 3 Premere ▷ per avviare la riproduzione. Il tasto MEGA CONTROL si illumina durante la selezione del brano nel secondo lettore.

Per cambiare il lettore corrente al termine della riproduzione di un brano completo, selezionare "FULL".

Per cambiare il lettore corrente ad intervalli specifici, premere ripetutamente il tasto X-FADE fino alla visualizzazione dell'intervallo desiderato.

Per annullare la riproduzione senza ritardo/riproduzione mixata

Premere ripetutamente il tasto corrispondente fino a quando dal display scompare l'indicazione "NO DELAY" o "X-FADE". La riproduzione dal lettore corrente continua.

💡 È possibile modificare il tipo di riproduzione (senza ritardo o mixata) durante la riproduzione stessa
 Premere il tasto corrispondente (NO DELAY o X-FADE) seguendo le procedure indicate nel punto 2 sopra descritto.

Note

- La riproduzione inizia dal secondo lettore se si avvia la riproduzione mentre il tasto MEGA CONTROL è acceso.
- Una volta che il lettore ha riprodotto tutti i dischi/brani nel lettore, la riproduzione termina.
- Non utilizzare i comandi sul secondo lettore durante la riproduzione senza ritardo o la riproduzione mixata. È possibile che questi non funzionino in modo appropriato.

Operazioni con gli archivi personalizzati

Il lettore consente la memorizzazione di due tipi di informazioni indicate come "archivi personalizzati". Una volta memorizzati gli archivi personalizzati di un disco, il lettore li richiama automaticamente in memoria ogni volta che il disco viene selezionato. Notare che gli archivi personalizzati verranno cancellati se il lettore non viene utilizzato per circa un mese.

Informazioni memorizzabili

Quando si usa	È possibile
Promemoria disco (pagina 22)	Assegnare un nome a un disco utilizzando fino a 12 caratteri
Cancellazione conservazione programma (pagina 25)	Escludere i brani non desiderati e memorizzare solo quelli desiderati

Memorizzazione degli archivi personalizzati

Gli archivi personalizzati non vengono memorizzati sul disco; vengono conservati nella memoria del lettore. Ciò significa che non è possibile utilizzare gli archivi personalizzati quando il disco viene riprodotto da un altro lettore.

Se si sostituiscono i dischi memorizzati negli archivi personalizzati

Le informazioni memorizzate negli archivi personalizzati non vengono cancellate, poiché le informazioni di ogni archivio sono assegnate a un alloggiamento specifico. Cancellare tutti gli archivi personalizzati (promemoria disco e cancellazione conservazione programma) del vecchio disco, e poi memorizzare le nuove informazioni del disco negli archivi personalizzati.

Cancellazione degli archivi personalizzati di tutti i dischi

Spegnere il lettore. Tenendo premuto CLEAR, premere POWER per accendere il lettore. L'indicazione "ALL ERASE" appare nel display e tutti gli archivi personalizzati vengono cancellati.

Assegnazione di nomi ai dischi (Disc Memo)

È possibile attribuire un nome ai dischi utilizzando fino a 12 caratteri e visualizzare tale nome nel display ogni volta che il disco viene selezionato. Il promemoria del disco può contenere qualsiasi informazione, come ad esempio il titolo, il nome dell'autore, la categoria musicale o la data d'acquisto del disco.



Quando si seleziona un disco con CD-TEXT

Il titolo del disco viene memorizzato automaticamente come promemoria disco (Disc Memo).

Se il titolo del disco contiene più di 12 caratteri, vengono memorizzati i primi 12 caratteri del disco (vedere pag. 12).

Quando si cambia un disco con un disco CD-TEXT, il titolo del disco CD-TEXT viene memorizzato automaticamente.

Notare che non è possibile cambiare il promemoria disco del disco CD-TEXT.



È possibile assegnare nomi ai dischi quando lo sportellino anteriore è aperto

Assegnazione di nomi ai dischi usando il lettore

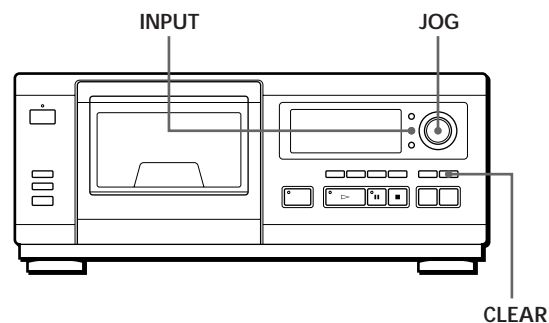

- 1 Ruotare la manopola JOG fino a visualizzare nel display il numero del disco a cui si desidera assegnare un promemoria. Quando si assegna un nome a un disco con lo sportellino anteriore chiuso, appare il numero del disco in posizione di riproduzione. Quando si assegna un nome a un disco con lo sportellino anteriore aperto, appare il numero del disco in posizione di caricamento.
- 2 Premere INPUT. Appare il cursore lampeggiante (◀).

- 3** Ruotare la manopola JOG fino a visualizzare nel display il carattere desiderato.
 Il cursore scompare e la prima posizione del promemoria disco lampeggia.
 Ruotando la manopola JOG in senso orario, i caratteri appaiono nella sequenza seguente. Per ritornare al carattere precedente, ruotare la manopola JOG in senso antiorario.

(spazio) A B C D E F G H I J K L M N O P Q R S T
 U V W X Y Z a b c d e f g h i j k l m n o p q r s t u v
 w x y z 0 1 2 3 4 5 6 7 8 9 ! " # \$ % & ' () * + , - . / : ;
 < = > ? @ [\] ^ _ ` { | } ~



- 4** Premere la manopola JOG per selezionare il carattere.
 Il carattere selezionato si illumina e il cursore lampeggiante indica il successivo spazio in cui inserire un carattere.

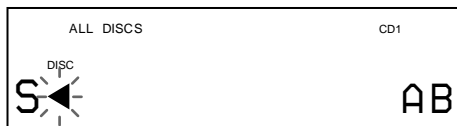

In caso di errore

Premere CLEAR e iniziare nuovamente inserendo i caratteri corretti.

- 5** Ripetere i passi 3 e 4 per inserire altri caratteri.
6 Premere INPUT per memorizzare il promemoria disco.
 Il promemoria disco si illumina nel display.



Ripetere i passi da 1 a 6 per assegnare promemoria a altri dischi.

Assegnazione di nomi ai dischi usando il telecomando

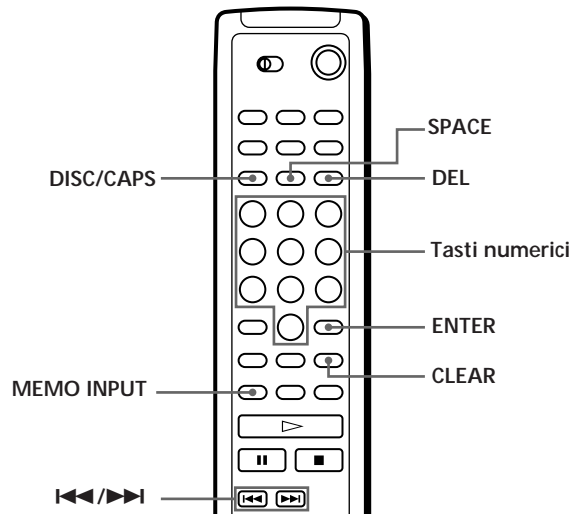

- 1 Premere DISC/CAPS.
- 2 Premere il tasto numerico del disco a cui si desidera assegnare un promemoria e quindi premere ENTER.
- 3 Premere MEMO INPUT.
 Appare il cursore lampeggiante (◀).
- 4 Premere DISC/CAPS per scegliere il tipo di carattere desiderato.
 Ad ogni pressione del tasto, il tipo di carattere cambia ciclicamente fra lettere maiuscole (AB), minuscole (ab) e numeri (12).
 Sull'estremità destra del display appare la lettera selezionata.

(Continua)

- 5** Premere il tasto numerico corrispondente al carattere desiderato (indicato accanto ad ogni tasto numerico).
 Il cursore scompare e la prima posizione del promemoria disco lampeggia.
 Ad ogni pressione del tasto, il carattere cambia ciclicamente diventando uno dei caratteri indicati accanto al tasto.

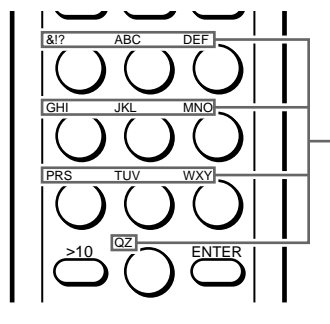

Caratteri assegnati ad ogni tasto numerico

Esempio: Per selezionare la lettera E
 Premere il tasto numerico 3 due volte.

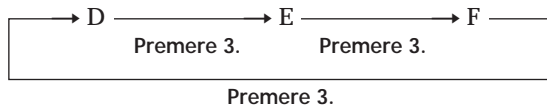

Per inserire uno spazio, premere SPACE una volta.
 Per inserire un numero, premere DISC/CAPS due volte al passo 4, quindi premere il tasto numerico desiderato.

Per inserire simboli, premere il tasto numerico 1 più volte, fino a visualizzare nel display il simbolo desiderato.

- 6** Premere ENTER per selezionare il carattere. Il carattere selezionato si illumina e il cursore lampeggiante indica il successivo spazio in cui inserire un carattere.
 Per posizionarsi sullo spazio successivo si possono premere anche altri tasti numerici.
- 7** Ripetere i passi da 4 a 6 per inserire altri caratteri.
- 8** Premere MEMO INPUT per memorizzare il promemoria disco. Il promemoria disco si illumina nel display.



Ripetere i passi da 1 a 8 per assegnare promemoria ad altri dischi.

In caso di errore nell'inserimento dei caratteri

Per correggere il carattere inserito

- 1** Premere **◀◀** o **▶▶** finché il cursore non si trova accanto al carattere da correggere.



- 2** Premere DEL per cancellare il carattere errato.



- 3** Inserire il carattere corretto.



Per correggere il carattere appena inserito

- 1** Premere DEL per cancellare il carattere errato.
2 Inserire il carattere corretto.

Per inserire un carattere fra due caratteri inseriti

Premere **◀◀** o **▶▶** finché il cursore non si trova appena prima del punto in cui si desidera inserire un altro carattere e procedere con l'inserimento.

Cancellazione del promemoria disco

- 1** Per selezionare il promemoria del disco che si desidera cancellare seguire le procedure descritte nei punti 1 e 2 della sezione "Assegnazione di nomi ai dischi usando il lettore" a pagina 22.
- 2** Premere CLEAR. Il promemoria disco scompare.
- 3** Premere INPUT.

Memorizzazione di brani specifici (cancellazione conservazione programma)

È possibile escludere dalla riproduzione brani non desiderati e memorizzare soltanto quelli desiderati. Quando viene selezionato un disco con la funzione di cancellazione conservazione programma, è possibile riprodurre solo i brani desiderati.

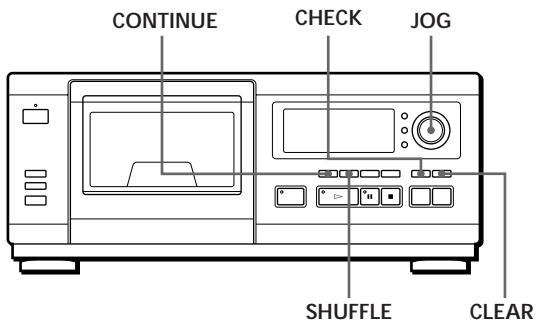

- 1 Premere CONTINUE o SHUFFLE prima di avviare la riproduzione.
- 2 Ruotare la manopola JOG per selezionare il disco.
- 3 Premere CHECK più volte fino a visualizzare nel display il brano da cancellare.

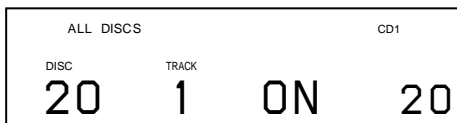

- 4 Premere CLEAR.
Nel display appare "DELETE FILE" e "OFF".

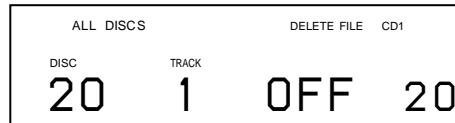

Per ripristinare il brano, premere nuovamente CLEAR.

- 5 Ripetere i passi 3 e 4 per cancellare altri brani.

 È possibile ripristinare tutti i brani cancellati. Tenere premuto CLEAR fino a visualizzare nel display "ALL SELECT".

Nota

I brani cancellati vengono ignorati anche nei modi di riproduzione in ordine casuale e programmato (quando l'intero disco con la funzione di cancellazione conservazione programma viene programmato come fase unica).

Precauzioni

Sicurezza

- **Attenzione** — L'uso di strumenti ottici con questo prodotto aumenta il rischio di danno agli occhi.
- Se un qualunque oggetto solido o liquido dovesse penetrare nell'apparecchio, scollegare il cavo di alimentazione e far controllare l'apparecchio da personale qualificato prima di riutilizzarlo.

Alimentazione

- Prima di utilizzare il lettore, controllare che la tensione operativa dell'apparecchio corrisponda a quella della rete elettrica. La tensione operativa richiesta è indicata nell'apposita etichetta nella parte posteriore dell'apparecchio.
- Il lettore continua ad essere fornito di energia elettrica CA finché rimane collegato alla presa di rete, anche se l'apparecchio è spento.
- Se si prevede di non utilizzare l'apparecchio per un lungo periodo, scollegarlo dalla fonte di alimentazione elettrica. Per staccare il cavo di alimentazione CA, afferrarlo dalla presa evitando di tirare il cavo.
- Il cavo di alimentazione CA deve essere sostituito solo presso un centro di assistenza qualificato.

Installazione

- Collocare il lettore in un ambiente che consenta un'adeguata circolazione d'aria per prevenire il surriscaldamento interno dell'apparecchio.
- Non collocare l'apparecchio su superfici morbide (ad esempio, su un tappeto) che possano ostruire le prese di ventilazione.
- Non installare l'apparecchio in prossimità di fonti di calore, come termosifoni o condotti d'aria calda, oppure in luoghi eccessivamente polverosi, esposti alla luce diretta del sole o soggetti a scosse o vibrazioni meccaniche.

Funzionamento

- Se il lettore viene portato direttamente da un ambiente freddo ad uno con temperatura più elevata o se viene collocato in un ambiente molto umido, sulle lenti all'interno del lettore può formarsi della condensa. Qualora ciò dovesse accadere, il lettore potrebbe funzionare in maniera anomala. In tal caso, lasciare acceso il lettore per circa un'ora fino all'evaporazione della condensa.

Regolazione del volume

- Non alzare eccessivamente il volume durante l'ascolto di una parte di brano con livelli di suono molto bassi o assenti. Si rischia di danneggiare gli altoparlanti nel caso in cui venisse riprodotto improvvisamente un suono con livello di picco.

Pulizia

- Pulire l'apparecchio, il pannello e i comandi con un panno morbido lievemente inumidito con una sostanza detergente leggera. Non utilizzare spugnette o polveri abrasive, né solventi come alcol o benzene.

Trasporto

- Per il trasporto del lettore, aprire lo sportellino anteriore, togliere tutti i dischi dal lettore e disattivare l'alimentazione.

Per qualsiasi domanda o problema riguardo al lettore, rivolgersi al concessionario Sony più vicino.

Note sui CD

Manipolazione dei CD

- Per mantenere i dischi puliti, maneggiarli con cura.
- Non applicare adesivi o altri materiali sul disco.

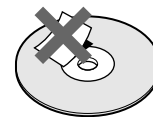
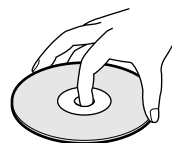

Non in questo modo

- Non esporre i dischi alla luce diretta del sole o a sorgenti di calore come condotti d'aria calda; non lasciare i dischi in un'auto parcheggiata al sole per evitare di esporli a temperature eccessive.
- Dopo aver estratto un disco dall'alloggiamento, conservarlo nell'apposita custodia.

Pulizia dei dischi

- Prima di ascoltare un disco, pulirlo con un panno procedendo dal centro verso l'esterno.

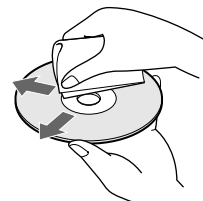

- Non usare solventi come benzene, diluenti, detersivi disponibili in commercio o spray antistatici per dischi al vinile.

Guida alla soluzione dei problemi

Se si verifica uno dei seguenti inconvenienti durante l'uso del lettore, utilizzare questa guida alla soluzione dei problemi per trovare un rimedio. Se il problema persiste, rivolgersi al centro di assistenza Sony più vicino.

Non viene prodotto alcun suono.

- ➔ Verificare che il lettore sia saldamente collegato.
- ➔ Accertarsi di avere utilizzato correttamente l'amplificatore.

La riproduzione del disco non si avvia.

- ➔ Nell'alloggiamento non vi è alcun CD (appare l'indicazione "-NO DISC-"). Inserire un CD.
- ➔ Inserire il CD con il lato dell'etichetta rivolto verso destra.
- ➔ Pulire il CD (vedere pag. 26).
- ➔ Si è formata della condensa nel lettore. Aprire lo sportellino anteriore e lasciare acceso il lettore per circa un'ora (vedere pagina 26).

Il telecomando non funziona.

- ➔ Rimuovere gli oggetti che ostacolano lo spazio tra il telecomando e il lettore.
- ➔ Dirigere il telecomando direttamente verso il sensore  posto sul lettore.
- ➔ Sostituire le pile del telecomando, se necessario.
- ➔ Impostare l'interruttore CD 1/2/3 situato sul telecomando in funzione della posizione del selettore COMMAND MODE visualizzato nel display del pannello anteriore (vedere pag. 5).

Il lettore non funziona correttamente.

- ➔ Le chip del microcomputer potrebbero funzionare male. Scollegare il cavo di alimentazione CA, quindi ricollegarlo alla presa a muro per rinnovare le impostazioni del lettore.

Caratteristiche tecniche

Lettore CD

Laser	Laser semiconduttore ($\lambda = 780 \text{ nm}$) Durata d'emissione: continua
Uscita laser	Max 44.6 μW * * Questa uscita è il valore misurato alla distanza di 200 mm dalla superficie della lente dell'obiettivo sul blocco ottico Pick-up con apertura di 7 mm.
Risposta in frequenza	Da 2 Hz a 20 kHz $\pm 1 \text{ dB}$
Rapporto segnale-rumore	Maggiore di 107 dB
Intervallo dinamico	Maggiore di 88 dB
Distorsione armonica	Minore di 0,013%
Separazione canali	Maggiore di 100 dB

Uscite

	Tipo presa	Livello di uscita massima	Impedenza di carico
LINE OUT	Prese fono	2 V (a 50 kohm)	Oltre 10 kohm
DIGITAL OUT (OPTICAL)	Connettore uscita ottica	-18 dBm	Lunghezza d'onda: 660 nm

Caratteristiche generali

Alimentazione	220 V - 230 V CA, 50/60 Hz
Assorbimento	12 W
Dimensioni (appross.) (l/a/p)	Con lo sportellino anteriore chiuso 430 × 182,5 × 295 mm incluse parti e comandi sporgenti Con lo sportellino anteriore aperto 430 × 182,5 × 414 mm incluse parti e comandi sporgenti
Peso (appross.)	5,3 kg

Accessori in dotazione

- Cavo audio (2 spine fono - 2 spine fono) (1)
- Telecomando (1)
- Pile Sony SUM-3 (NS) (2)
- Raccoglitore di libretti dei CD (1)

Il design e le caratteristiche tecniche sono soggetti a modifiche senza preavviso.

Indice analitico

A

- AMS 15
- Archivi personalizzati
 - Cancellazione conservazione programma 25
 - Promemoria disco 22
 - cosa è possibile fare con 22
- Assegnazione di nomi ai dischi 22

B

- Base rotante 7

C

- Cancellazione
 - Archivi personalizzati 22
 - Conservazione programma 25
 - Promemoria disco 24
 - programmi 19
- Cancellazione conservazione programma 25
- CD-TEXT 12
- Collegamenti globali presentazione 4
- Collegamento 4
 - di un altro lettore CD 6
- Comando Mega 20
- Come maneggiare i CD 26

D, E, F, G, H

- Disimballaggio 4

I, J, K, L

- Individuazione
 - di un brano specifico 15
 - di un punto specifico 15
 - mediante controllo 15
 - osservando il display 15
 - diretta 15
 - di dischi 13
 - mediante il sensore AMS 15
- Inserimento dei CD 7

M, N, O

- Manopola JOG 7
- Memorizzazione
 - informazioni dei CD 22
 - brani specifici 25

P, Q

- Programmazione
 - modifica 19
 - controllo 18
 - cancellazione 9
- Promemoria disco 22

R

- Ricerca del promemoria 14
- Ricerca. Vedere Individuazione
- Ripetizione 16
- Riproduzione
 - Riproduzione continua 10
 - Riproduzione programmata 17
 - Riproduzione ripetuta 16
 - Riproduzione in ordine casuale 16
 - Riproduzione continua 10
 - Riproduzione in ordine casuale su tutti i dischi 16
 - su un disco 16
 - Riproduzione mixata (X-Fade) 21
 - Riproduzione Plus One 19
 - Riproduzione senza ritardo 21

S

- Scorrimento del promemoria 14
- Selezione di un disco 13
- Sensore musicale automatico 15
- Soluzione dei problemi 27
- Specificazione del disco successivo 15

T, U, V, W, X, Y, Z

- Telecomando 4
- Tempo complessivo di riproduzione 12

Nomi dei comandi

Pulsanti

- CAPS 23
- CHECK (verifica) 18, 25
- CLEAR (eliminazione) 19, 24
- CONTINUE (continuazione) 10
- X-FADE 21
- DEL 24
- DISC 13, 18, 23
- DISC SKIP (omissione disco) 11
- ENTER (invio) 13, 18, 24
- HIGH-LIGHT 13
- INPUT (immissione) 22
- LOOP 19
- MEGA CONTROL 21
- MEMO INPUT 23
- MEMO SCAN 14
- NO DELAY 21
- Numerici 13, 15
- PLUS ONE 19
- PROGRAM (programmazione) 17
- REPEAT (ripetizione) 16
- SEARCH 14
- SHUFFLE (ordine casuale) 16
- SPACE 24
- TIME/TEXT 12
- ⏪/⏩ 15
- ▷ 11
- ⏸ 11
- 11
- ⏮/⏭ 15
- ⏪/⏩ 15
- >10 13, 15

Interruttori

- CD 1/2/3 5
- POWER (alimentazione) 10

Prese

- LINE OUT 5
- S- LINK/CONTROL A1 6
- 2ND CD IN 6

Connettori

- DIGITAL OUT (OPTICAL) 5

Altro

- Alloggiamenti dei dischi 7
- Base rotante 7
- Display 12
- Manopola JOG 10
- Selettore COMMAND MODE (modo telecomando) 6
- Sportellino anteriore 7
- 📄 4