

**GRUNDIG**  
made for you

## HIFI MICRO SYSTEM

Ovation  
CDS 6580 A SPCD

de

en

fr

it

pt

es

- 3**            **Aufstellen und Sicherheit**  
Magic Fidelity. Das Soundkonzept bei Ovation
- 4**            **Auf einen Blick**  
Die Bedienelemente der HiFi-Anlage  
Die Anzeigen der HiFi-Anlage  
Die Fernbedienung
- 12**           **Anschließen/Vorbereiten**
- 14**           **Einstellungen**  
Uhrzeit einstellen  
Rundfunk-Programme einstellen und speichern  
Die HiFi-Anlage zurücksetzen
- 17**           **Allgemeine Funktionen**
- 19**           **Tuner-Betrieb**  
Programmquelle TUNER wählen  
Programmplatz wählen  
Stereo-/Mono-Empfang  
Automatischer Programmsuchlauf (ASP)  
RDS-Programm-Service
- 22**           **CD-Betrieb**  
Programmquelle CD wählen  
CD einlegen  
Wiedergabe einer CD  
Aktuelles File oder aktuellen Titel wiederholen  
Anderes File oder anderen Titel wählen  
Passage eines Files oder Titels suchen  
Alben und Files wählen (nur MP3/WMA)  
Titelinformationen aufrufen (nur MP3/WMA)  
Ein File oder einen Titel wiederholen (Repeat One)  
Alle Files eines Albums wiederholen (nur MP3/WMA)  
Alles Files oder Titel wiederholen (Repeat All)  
Files oder Titel in zufälliger Reihenfolge wiedergeben (Random)  
Files oder Titel kurz anspielen (Intro)  
Musikprogramm erstellen
- 29**           **Timer-Betrieb**  
Einschalt-Timer  
Erinnerungs-Timer  
Sleep-Timer
- 32**           **Informationen**  
CD-Teil reinigen  
Technische Daten  
Umwelthinweis  
Allgemeine Hinweise für Geräte mit Laser  
Störungen selbst beheben  
GRUNDIG Kundenberatungszentrum

# AUFSTELLEN UND SICHERHEIT

Beachten Sie beim Aufstellen bitte folgende Hinweise:

Die HiFi-Anlage ist für die Wiedergabe von Tonsignalen bestimmt. Jede andere Verwendung ist ausdrücklich ausgeschlossen.

Wollen Sie die HiFi-Anlage in Regalwänden, Schränken, etc. aufstellen, sorgen Sie bitte für ausreichende Belüftung der HiFi-Anlage. Ein Freiraum von mindestens 10 cm seitlich, oberhalb und an der Rückseite der HiFi-Anlage darf nicht unterschritten werden. Bedecken Sie die Lüftungsschlitze nicht mit Zeitungen, Tischtüchern, Vorhängen, etc.

Bitte beachten Sie beim Aufstellen der HiFi-Anlage, dass Möbeloberflächen mit den verschiedensten Lacken und Kunststoffen beschichtet sind, die häufig chemische Zusätze enthalten. Diese Zusätze greifen u.a. das Material der Gerätefüße an. So entstehen Rückstände auf der Möbeloberfläche, die sich nur schwer oder nicht mehr entfernen lassen.

Verwenden Sie keine Reinigungsmittel, diese können das Gehäuse beschädigen. Reinigen Sie die HiFi-Anlage mit einem sauberen, trockenen Tuch.

Wenn die HiFi-Anlage starken Temperaturschwankungen ausgesetzt ist, zum Beispiel beim Transport vom Kalten ins Warme, nehmen Sie die HiFi-Anlage für mindestens zwei Stunden nicht in Betrieb.

Die HiFi-Anlage ist für den Betrieb in trockenen Räumen bestimmt. Sollten Sie sie dennoch im Freien betreiben, sorgen Sie unbedingt dafür, dass sie vor Feuchtigkeit (Tropf- und Spritzwasser) geschützt ist.

Betreiben Sie die HiFi-Anlage nur in einem gemäßigten Klima.

Stellen Sie die HiFi-Anlage nicht in unmittelbare Nähe der Heizung oder in die pralle Sonne; dadurch wird die Kühlung beeinträchtigt.

Stellen Sie keine mit Flüssigkeit gefüllten Gefäße (z.B. Vasen) auf die HiFi-Anlage. Stellen Sie keine offenen Brandquellen, z.B. Kerzen, auf die HiFi-Anlage. Stecken Sie keine Fremdkörper in das CD-Fach.

Sie dürfen die HiFi-Anlage auf keinen Fall öffnen. Bei Schäden, die durch unsachgemäße Eingriffe entstehen, geht der Anspruch auf Gewährleistung verloren.

Gewitter stellen eine Gefahr für jedes elektrische Gerät dar. Auch wenn die HiFi-Anlage ausgeschaltet ist, kann sie durch einen Blitzschlag in das Strom-/Antennennetz beschädigt werden. Bei einem Gewitter müssen Sie immer den Netz- und Antennenstecker ziehen.

Sorgen Sie dafür, dass der Netzstecker frei zugänglich ist!

## Magic Fidelity. Das Soundkonzept bei Ovation.

Magic Fidelity ist ein neuartiges, von Grundig entwickeltes und patentiertes 3-Kanal-Aktiv-Lautsprechersystem für kraftvollen, brillanten Sound.

Ein Bass-Lautsprecher und zwei Mittel- bzw. Hochtön-Lautsprecher jeweils im eigenen Gehäuse sorgen für ein überragendes Klangerlebnis.

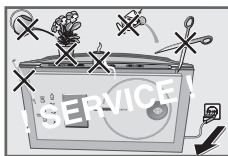
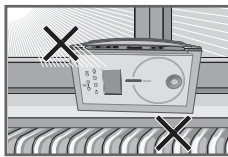
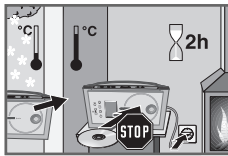
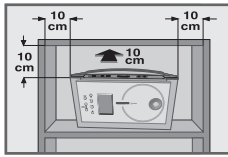

# AUF EINEN BLICK

## Die Bedienelemente der HiFi-Anlage

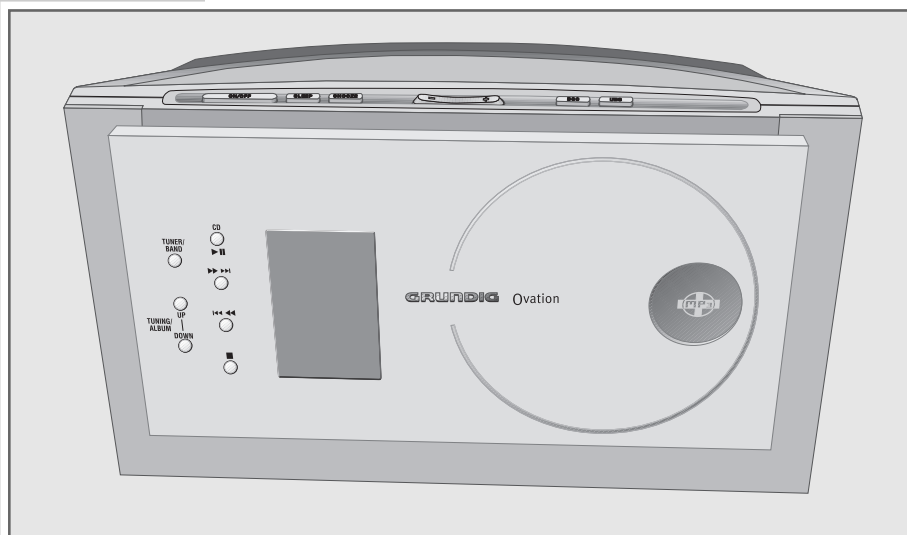

### Bedienelemente an der Vorderseite

#### Tuner-Betrieb

##### **TUNER/BAND**

Schaltet die HiFi-Anlage mit der Programmquelle »TUNER« ein, wählt die Programmquelle »TUNER«;  
wählt die Wellenbereiche »FM« oder »MW«.

##### **TUNING/ALBUM UP - DOWN**

Drücken und gedrückt halten startet den Frequenzsuchlauf; kurzes Drücken schaltet die Frequenz schrittweise weiter.



Wählen gespeicherte Rundfunk-Programme.

#### CD-Betrieb

##### **Frontblende**

Zum Öffnen des CD-Faches nach vorne klappen.

##### **CD ► II**

Schaltet die HiFi-Anlage mit der Programmquelle »CD« ein, wählt die Programmquelle »CD«;  
startet die Wiedergabe einer CD, schaltet in Wiedergabe-Pause.

##### **TUNING/ALBUM UP - DOWN**

Im MP3/WMA-Betrieb: wählen das nächste oder das vorhergehende Album.

# AUF EINEN BLICK

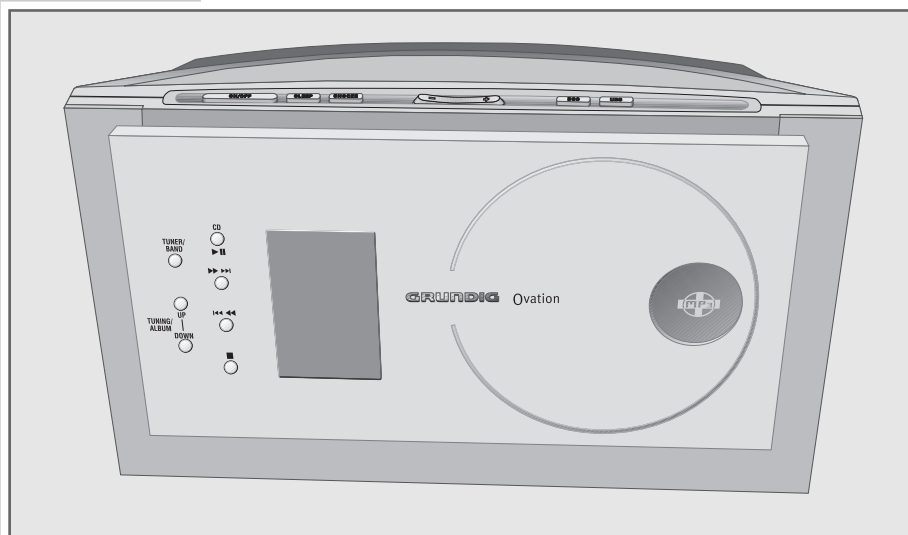

Im MP3/WMA- und CD-DA-Betrieb: kurz drücken wählt das nächste File oder den nächsten Titel; drücken und gedrückt halten sucht eine bestimmte Passage vorwärts.



Im MP3/WMA- und CD-DA-Betrieb: kurz drücken wählt das vorhergehende File oder den vorhergehenden Titel; drücken und gedrückt halten sucht eine bestimmte Passage rückwärts.



Beendet die Wiedergabe einer CD; zweimal drücken löscht das Musikprogramm einer CD.

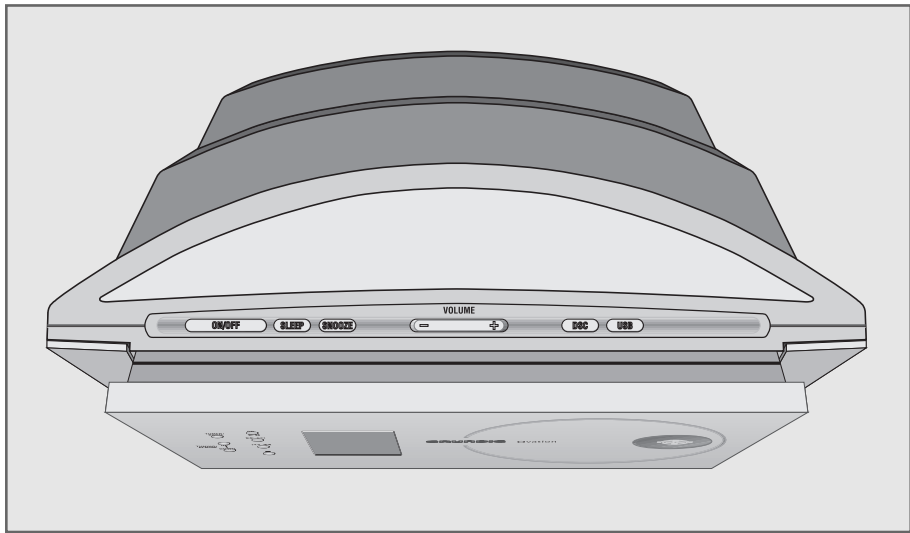

## Bedienelemente an der Oberseite

### Allgemein

#### **ON/OFF**

Schaltet das Gerät in Bereitschaft (Stand-by) und aus Bereitschaft wieder ein.  
Nur durch Ziehen des Netzsteckers ist das Gerät vollständig vom Netz getrennt.

#### **SLEEP**

Zum Einstellen des Sleep-Timers.

#### **SNOOZE**

Unterbricht die Weckfunktion.

#### **- VOLUME +**

Ändert die Lautstärke.

#### **DSC**

Wählt die Klangeffekte USER, CLASSIC, POP, JAZZ und ROCK;  
zum Einstellen des Equalizers (BASS oder TREBLE).

#### **UBS**

Schaltet das Ultra Bass-System ein und aus.

#### **AUTO DIMMER**

Sensor. Passt die Hintergrundbeleuchtung der Anzeige automatisch der Raumhelligkeit an.

# AUF EINEN BLICK

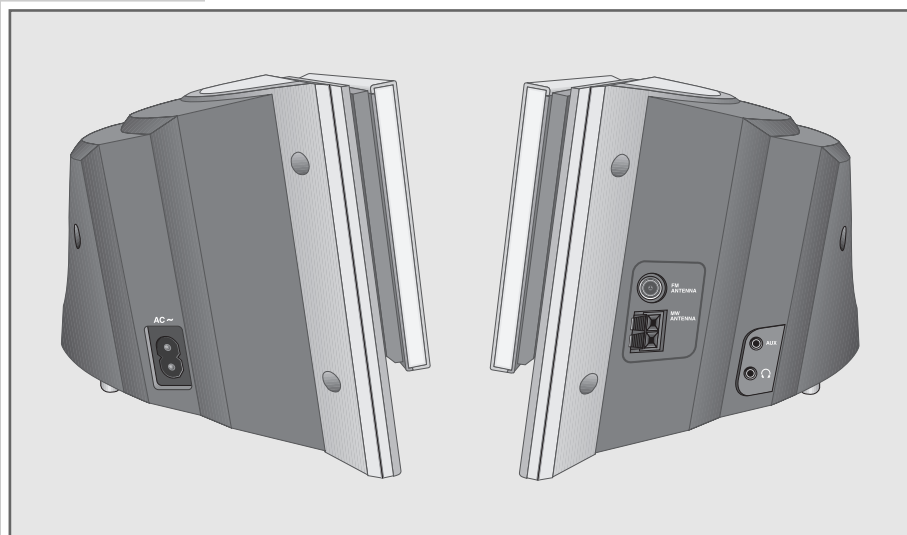

## Bedienelemente an den Seiten

**AC ~**

Anschlussbuchse für das Netzkabel (linke Geräteseite).

Nur durch Ziehen des Netzsteckers ist die HiFi-Anlage vollständig vom Stromnetz getrennt.

**AUX**

Tonsignaleingang für ein externes Gerät (rechte Geräteseite).



Kopfhörerbuchse zum Anschließen eines Stereo-Kopfhörers mit Klinkenstecker (ø 3,5 mm) (rechte Geräteseite).

Die Lautsprecher der HiFi-Anlage werden automatisch abgeschaltet.

**FM ANTENNA**

Antennenbuchse für das Kabel der Hausantenne oder die beiliegende Wurfantenne.

**MW ANTENNA**

Klemmen zum Anschließen der beiliegenden MW-Rahmenantenne.

## Bedienelemente an der Unterseite

**RESET**

Setzt die HiFi-Anlage zurück.

Zum Zurücksetzen »RESET« drücken, z.B. mit einer Büroklammer.

Die Uhr- und die Weckzeit werden gelöscht.

# AUF EINEN BLICK

## Die Anzeigen der HiFi-Anlage



000:000

In Bereitschaft (Stand-by): zeigt die Uhrzeit an.  
Im Tuner-Betrieb: zeigt den Programmplatz an.  
Im MP3/WMA-Betrieb: zeigt die Gesamtzahl der Alben und Files an, zeigt die abgelaufene Spielzeit des aktuellen Files an.  
Im CD-DA-Betrieb: zeigt die Gesamtspielzeit an, zeigt die abgelaufene Spielzeit des aktuellen Titels an.

000000.00

In Bereitschaft (Stand-by): zeigt den Wochentag an.  
Im Tuner-Betrieb: zeigt den Wellenbereich und die Frequenz oder den Programmnamen an.  
Im MP3/WMA-Betrieb: zeigt das Disc-Format und die Nummer des aktuellen Files an.  
Im CD-DA-Betrieb: zeigt das Disc-Format, die Gesamtzahl der Titel und die Nummer des aktuellen Titels an.

JAZZ 

Zeigt den gewählten Klangeffekt, z.B. »JAZZ«, an.



Das Ultra Bass-System ist aktiviert.

**ALBUM**

Im MP3/WMA-Betrieb: weist auf die Gesamtzahl der Alben oder die Nummer eines Albums hin.

**PM**

Zeigt im 12 Stunden-Format die zweite Tageshälfte an.

**FILE**

Im MP3/WMA-Betrieb: weist auf die Gesamtzahl der Files oder die Nummer eines File hin.



Im Tuner-Betrieb: blinkt, wenn ein RDS-Zeitsignal erwartet wird; leuchtet, wenn die RDS-Zeitsynchronisation erfolgt ist.



Im MP3/WMA- und CD-DA-Betrieb: Ein File oder ein Titel wird wiederholt.



Im MP3/WMA- und CD-DA-Betrieb: Alle Files oder Titel einer CD werden wiederholt.



Im MP3/WMA-Betrieb: Alle Files eines Albums werden wiederholt.

**INTRO**

Im MP3/WMA- und CD-DA-Betrieb: alle Files oder Titel werden für ca. 10 Sekunden kurz angespielt.



# AUF EINEN BLICK



- RANDOM** Im MP3/WMA- und CD-DA-Betrieb: alle Files oder Titel werden in zufälliger Reihenfolge wiedergegeben.
- PROG** Im Tuner-Betrieb: ein gespeichertes Rundfunk-Programm wird gewählt oder wiedergegeben.  
Im MP3/WMA- und CD-DA-Betrieb: ein Musikprogramm wird erstellt oder wiedergegeben.
- ⊕** Im Tuner-Betrieb: ein FM-Stereo-Programm wird empfangen.
- KHZ** Im Tuner-Betrieb: in Verbindung mit der Frequenzanzeige (MW).
- MHZ** Im Tuner-Betrieb: in Verbindung mit der Frequenzanzeige (FM).
- ▶** Im MP3/WMA- und CD-DA-Betrieb: eine CD wird wiedergegeben.
- ||** Im MP3/WMA- und CD-DA-Betrieb: die CD-Wiedergabe ist unterbrochen (Pause).



Im Tuner-Betrieb: ein RDS-Programm wird empfangen.

**PTY**

Im Tuner-Betrieb: die PTY-Funktion (Programmtypen) ist aktiviert.

**TEXT**

Im Tuner-Betrieb: die Funktion Radiotext ist aktiviert.

**NAP**

Der Erinnerung-Timer ist aktiviert.



Im Timer-Betrieb: die Weckbereitschaft mit Signalton ist aktiviert.



Im Timer-Betrieb: die Weckbereitschaft mit Rundfunk-Programm oder CD ist aktiviert.

**WEC**

Im Timer-Betrieb: die Weckbereitschaft ist für das Wochenende unterbrochen.



Der Sleep-Timer ist aktiviert.

# AUF EINEN BLICK

## Die Fernbedienung



### ON/OFF

Schaltet die HiFi-Anlage in Bereitschaft (Stand-by) und aus Bereitschaft mit der zuletzt gewählten Programmquelle ein.

### CD ► II

Schaltet die HiFi-Anlage mit der Programmquelle »CD« ein, wählt die Programmquelle »CD«; Im MP3/WMA- und CD-DA-Betrieb: startet die Wiedergabe einer CD, schaltet in Wiedergabepause.



Im MP3/WMA- und CD-DA-Betrieb: beendet die Wiedergabe einer CD; zweimal drücken löscht das Musikprogramm einer CD.

### ►►► | MEM | ◀◀◀

Im Tuner-Betrieb: wählen gespeicherte Rundfunk-Programme.

Im MP3/WMA- und CD-DA-Betrieb: kurz drücken wählt Files oder Titel vorwärts oder rückwärts; drücken und gedrückt halten sucht eine bestimmte Passage vorwärts oder rückwärts.

### DSC

Wählt die Klangeffekte USER, CLASSIC, POP, JAZZ und ROCK; zum Einstellen des Equalizers (BASS oder TREBLE).

### UBS

Schaltet das Ultra Bass-System ein und aus.

### + VOLUME -

Ändern die Lautstärke.

### TUNER/BAND

Schaltet die HiFi-Anlage mit der Programmquelle »TUNER« ein, wählt die Programmquelle »TUNER«; wählt die Wellenbereiche »FM« oder »MW«.

### UP TUNING/ADJ/ ALBUM DOWN

Im Tuner-Betrieb: drücken und gedrückt halten startet den Frequenzsuchlauf; kurzes Drücken schaltet die Frequenz schrittweise vorwärts oder rückwärts.

Im MP3/WMA-Betrieb: wählen Alben schrittweise vorwärts oder rückwärts.

### PTY

Im Tuner-Betrieb: ruft den aktuellen Programmtypen (PTY) auf; wählt Programmtypen (PTY) für den PTY-Suchlauf.

### COLOR

Wählt die Farbe der Anzeigen-Hintergrundbeleuchtung (8 Farben).

### BRIGHTNESS

Ändert die Helligkeit der Anzeige in drei Stufen (Hell, Mittel, Aus).

# AUF EINEN BLICK



## DISPLAY

Im Tuner-Betrieb: schaltet die Anzeige zwischen Frequenz, Programmname, Programmtyp, Radiotext und Uhrzeit/Wochentag um.

Im CD-DA-Betrieb: schaltet die Anzeige zwischen abgelaufener Spielzeit und Uhrzeit/Wochentag um.

Im MP3/WMA-Betrieb: schaltet die Anzeige zwischen Filenummer/abgelaufener Spielzeit, Filename/ID3 Tag-Informationen (Laufschrift) und Uhrzeit/Wochentag um.

## MUTE

Schaltet die Lautsprecher der HiFi-Anlage stumm und wieder laut.

## AUX

Schaltet die HiFi-Anlage mit der Programmquelle »RUX« ein; wählt die Programmquelle »RUX« (externes Gerät).

## FM MODE

Im Tuner-Betrieb: schaltet zwischen Mono- und Stereo-Empfang um.

## INTRO/REP. TIMER

Im MP3/WMA- und CD-DA-Betrieb: zum Anspielen der Files oder Titel einer CD; zum Wiederholen eines Files oder Titels, aller Files oder Titel einer CD bzw. aller Files eines Albums. In Bereitschaft (Stand-by): zum Stellen des Einschalt-Timers, d.h. der Weckzeit.

## PROG./RAND. TIME

Im Tuner-Betrieb: speichert Rundfunk-Programme auf Programmplätzen.

Im MP3/WMA- und CD-DA-Betrieb: zum Speichern von Files oder Titeln für ein Musikprogramm; zur Wiedergabe von Files oder Titeln in zufälliger Reihenfolge.

In Bereitschaft (Stand-by): zum manuellen Einstellen der Uhrzeit/des Wochentags.

## SLEEP

Zum Einstellen des Sleep-Timers.

## NAP

In Bereitschaft (Stand-by): zum Einstellen des Erinnerungstimers.

## WEC

Unterbricht die Weckfunktion für das Wochenende, hebt die Unterbrechung der Weckfunktion für das Wochenende auf.

## SNOOZE

Unterbricht die Weckfunktion für ca. 5 Minuten; unterbricht den Erinnerungstimer.

# ANSCHLIESSEN/VORBEREITEN

## Antenne anschließen

- 1 Antennenkabel der Hausantenne in die Antennenbuchse »**FM ANTENNA**« der HiFi-Anlage stecken.

### Hinweis:

Sollte keine Hausantennenanlage zur Verfügung stehen, verwenden Sie die mitgelieferte Behelfsantenne. Diese ermöglicht den Empfang von FM- (UKW) Ortssendern in ausreichender Empfangsqualität. Die Behelfsantenne darf nicht verkürzt werden.

- 2 Kabel der mitgelieferten Rahmenantenne in die Klemmen »**MW ANTENNA**« der HiFi-Anlage stecken. Rahmenantenne so positionieren, dass ein möglichst guter Empfang erzielt wird.

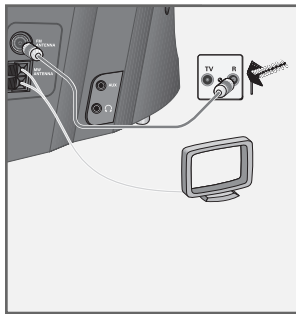

## Externes Gerät anschließen

- 1 Toneingangs-Buchsen des externen Gerätes mit Stereo-Klinkenstecker (ø 3,5 mm) an die Buchse »**AUX**« an der rechten Seite der HiFi-Anlage anschließen.

### Hinweis:

Schalten Sie die HiFi-Anlage zum Anschließen externer Geräte aus.

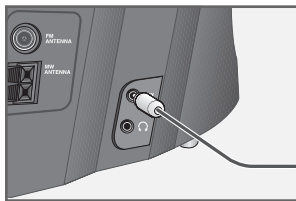

## Kopfhörer anschließen

- 1 Klinkenstecker (ø 3,5 mm) des Kopfhörers in die Buchse »**K**« an der rechten Seite der HiFi-Anlage stecken.  
– Die Lautsprecher der HiFi-Anlage werden abgeschaltet.

### Achtung:

Ständige Benutzung der Kopfhörer bei hoher Lautstärke kann zu Gehörschädigungen führen.

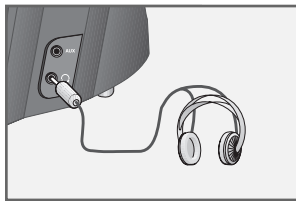

## Netzkabel anschließen

### Hinweis:

Prüfen Sie, ob die auf dem Typenschild (auf der Unterseite der HiFi-Anlage) angegebene Netzspannung mit der örtlichen Netzspannung übereinstimmt.

- 1 Beigepacktes Netzkabel in die Buchse »**AC** ~« der HiFi-Anlage stecken.
- 2 Stecker des Netzkabels in die Steckdose stecken.

### Vorsicht:

Über das Netzkabel ist das Gerät mit dem Stromnetz verbunden. Wenn Sie das Gerät vollständig vom Stromnetz trennen wollen, müssen Sie das Netzkabel ziehen.

Mit dem Netzstecker trennen Sie das Gerät vom Stromnetz. Sorgen Sie daher dafür, dass der Netzstecker während des Betriebes frei zugänglich bleibt und nicht durch andere Gegenstände behindert wird.

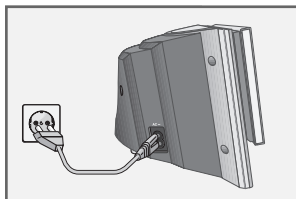

# ANSCHLIESSEN/VORBEREITEN

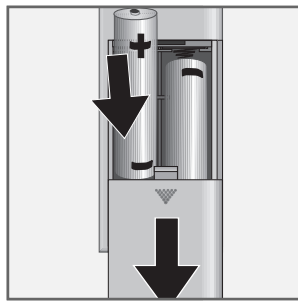

## Batterien in Fernbedienung einlegen

- 1 Batteriefach öffnen, dazu Deckel des Batteriefaches nach unten schieben.
- 2 Beim Einlegen der Batterien (Typ Mignon, 2 x 1,5 V, R 6/UM 3/AA) die im Batteriefachboden markierte Polung beachten.

### Hinweise:

Setzen Sie die Batterien keiner extremen Hitze wie z.B. durch Sonneneinstrahlung, Heizungen, Feuer, etc. aus.

Wenn Ihre HiFi-Anlage auf die Fernbedienbefehle nicht mehr richtig reagiert, können die Batterien verbraucht sein. Verbrauchte Batterien unbedingt entfernen. Für Schäden, die durch ausgelaufene Batterien entstehen, kann nicht gehaftet werden.

### Umwelthinweis:

Die Batterien – auch schwermetalldfreie – dürfen nicht im Hausmüll entsorgt werden. Verbrauchte Batterien müssen in die Altbatteriesammelgefäße bei Handel und öffentlich-rechtlichen Entsorgungsträgern gegeben werden.

# EINSTELLUNGEN

## Uhrzeit einstellen

Wird die HiFi-Anlage erstmals an das Stromnetz angeschlossen, läuft zunächst ein Demo-Programm. Zum Beenden des Demo-Programmes die HiFi-Anlage mit »ON/OFF« in Bereitschaft (Stand-by) schalten. Nun blinken in der Anzeige Wochentag und Uhrzeit als Zeichen dafür, dass sie eingestellt werden müssen. Die folgenden Einstellungen können nur in Bereitschaft (Stand-by) durchgeführt werden.



- 1 Zum Einstellen des 12-Stunden-Formats »**PROG./RAND./TIME**« kurz drücken.  
– Anzeige: kurz »12HR«, dann die Uhrzeit, z.B. »**PM MON 12:02**« (»PM« für zweite Tageshälfte).

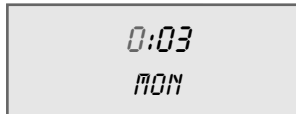

- 2 Zum Einstellen des 24-Stunden-Formats »**PROG./RAND./TIME**« erneut drücken.  
– Anzeige: kurz »24HR«, dann die Uhrzeit, z.B. »**MON 0:03**«.



- 3 Zum Einstellen der Uhrzeit »**PROG./RAND./TIME**« drücken und gedrückt halten.  
– Anzeige: Die Stunden blinken.

- 4 Stunden mit »**UP TUNING/ALBUM DOWN**« einstellen und mit »**PROG./RAND./TIME**« bestätigen.  
– Anzeige: Die Minuten blinken.

- 5 Minuten mit »**UP TUNING/ALBUM DOWN**« einstellen und mit »**PROG./RAND./TIME**« bestätigen.  
– Anzeige: Der Wochentag blinkt.



- 6 Wochentag »**UP TUNING/ALBUM DOWN**« einstellen und mit »**PROG./RAND./TIME**« bestätigen.  
– Anzeige: »**CT ON**« blinkt.

- 7 RDS-Zeitsynchronisation mit »**UP TUNING/ALBUM DOWN**« einstellen und mit »**PROG./RAND./TIME**« bestätigen.

### Hinweise:

Die Uhrzeit muss nach einem Stromausfall oder nach Ziehen des Netzsteckers erneut eingestellt werden.

Manche RDS-Programme übertragen ein RDS-Zeitsignal. Überträgt das gewählte RDS-Programm diese Zeitinformation, wird die Uhrzeit automatisch aktualisiert. Dieser Vorgang dauert ca. 5 Minuten.

# EINSTELLUNGEN

## Rundfunk-Programme einstellen und speichern

### Automatischer Programm-Suchlauf (ASP)

Nach dem erstmaligen Anschließen der HiFi-Anlage ans Stromnetz sucht sie bei Tuner-Betrieb nach bis zu 40 empfangswürdigen Programmen und speichert sie.

- 1 Nach dem Anschließen HiFi-Anlage mit »**TUNER/BAND**« einschalten.
  - Anzeige: »FM«, die Frequenz im Schnelldurchlauf und »PROG«.
  - Der Suchlauf hat begonnen. Nach Ende des Suchlaufs ist das auf Programmplatz 01 gespeicherte Programm zu hören.

#### Hinweise:

Der Automatische Programm-Suchlauf kann mit »■« (kurz drücken) unterbrochen werden.

Der Automatische Programmsuchlauf kann jederzeit wiederholt werden, dazu »**PROG./RAND./TIME**« drücken und gedrückt halten, bis die Frequenzanzeige in den Schnelldurchlauf wechselt. Hierbei werden die zuvor gespeicherten Programme gelöscht.

### Automatische Programmsuche

- 1 HiFi-Anlage mit »**TUNER/BAND**« einschalten.
  - Anzeige: »**TUNER**«, dann Wellenbereich und Frequenz oder Programmname.
- 2 Gewünschten Wellenbereich (FM oder MW) mit »**TUNER/BAND**« wählen.
  - Anzeige: »FM« oder »MW«.
- 3 Programm-Suchlauf aktivieren, dazu »**UP TUNING/ALBUM DOWN**« so lange drücken, bis die Frequenzanzeige in den Schnelldurchlauf wechselt.
  - Der Suchlauf stoppt, wenn ein Programm gefunden ist.

### Manuelle Programmsuche

- 1 Zum schrittweisen Fortschalten der Frequenz »**UP TUNING/ALBUM DOWN**« mehrmals kurz drücken.
  - Fortlauf der Frequenz in 50 kHz-Schritten (FM) oder 9 kHz-Schritten (MW).



P 02 PROG  
MHz  
FM 97.55

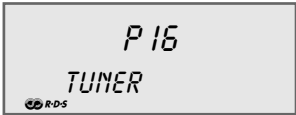

P 16  
TUNER  
RDS



P 16 PROG  
MHz  
ENERGY  
RDS



MHz  
FM 87.65

# EINSTELLUNGEN

## Programme auf Programmplätzen speichern

- 1 Gewünschten Wellenbereich (FM oder MW) mit »**TUNER/BAND**« wählen.
- 2 Mit »**UP TUNING/ALBUM DOWN**« gewünschtes Programm wählen.
- 3 Zum Aktivieren der Speicher-Funktion »**PROG./RAND./TIME**« drücken.  
– Anzeige: die Programmplatzanzeige »**P01**« und »**PROG**« blinken.
- 4 Mit »**▶▶▶|MEM|◀◀◀**« gewünschten Programmplatz wählen.

### Hinweis:

Sind schon Programme auf Programmplätzen gespeichert, werden diese bei erneutem Speichern überschrieben.

- 5 Zum Speichern des Programmes erneut »**PROG./RAND./TIME**« drücken.  
– Anzeige: »**PROG**« und z.B. »**P02**«.
- 6 Zum Speichern weiterer Programme die Schritte **2** bis **5** wiederholen.

### Hinweis:

Ist die HiFi-Anlage längere Zeit vom Netz getrennt, werden alle gespeicherten Programme gelöscht.

## Die HiFi-Anlage zurücksetzen

Mit dieser Funktion können Sie die HiFi-Anlage bei Fehlfunktionen zurücksetzen. Gespeicherte Rundfunk-Programme bleiben erhalten, Uhr- und Weckzeit werden gelöscht.

- 1 In eingeschaltetem Zustand »**RESET**« am Gehäuseboden der HiFi-Anlage drücken, zum Beispiel mit einer Büroklammer.

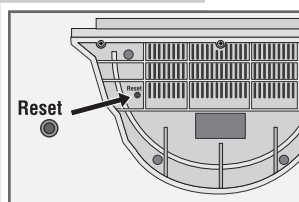



# ALLGEMEINE FUNKTIONEN

## Ein- und Ausschalten

- 1 HiFi-Anlage mit »**ON/OFF**« aus Bereitschaft (Stand-by) einschalten.  
– Die zuletzt aktive Programmquelle wird automatisch gewählt.

### Hinweis:

Zum Einschalten können auch folgende Tasten an der HiFi-Anlage oder an der Fernbedienung verwendet werden:  
»**TUNER/BAND**« – Tuner-Betrieb; »**CD ► II**« – CD-Betrieb;  
»**AUX**« – Betrieb externer Geräte.

- 2 HiFi-Anlage mit »**ON/OFF**« in Bereitschaft (Stand-by) schalten.  
– Anzeige: kurz »**GOOD BYE**«, dann die aktuelle Uhrzeit und der Wochentag.

### Hinweis:

Nur durch Ziehen des Netzsteckers ist die HiFi-Anlage vom Stromnetz getrennt.

12:24  
GOOD BYE

## Helligkeit der Anzeige ändern

- 1 Grundhelligkeit der Anzeigen-Hintergrundbeleuchtung mit »**BRIGHTNESS**« der Fernbedienung in drei Stufen (Hell, Mittel, Aus) ändern.  
– Durch den Auto Dimmer wird die Anzeigen-Helligkeit automatisch an die Helligkeit der Umgebung angepasst.

## Farbe der Anzeigenbeleuchtung ändern

- 1 Farbe der Anzeigen-Hintergrundbeleuchtung mit »**COLOR**« der Fernbedienung in acht Varianten ändern.

## Programmquelle wählen

- 1 Gewünschte Programmquelle mit »**TUNER/BAND**«, »**CD ► II**« oder »**AUX**« wählen.  
– Anzeige : »**TUNER**«, »**CD**« oder »**AUX**«.

CD

## Lautstärke ändern

- 1 Lautstärke mit »– **VOLUME** +« ändern.  
– Anzeige: kurz »**VOL**« (»**MIN**«, »**I**« bis »**39**«, darüber »**MAX**«).

## Stummschaltung (Mute)

Mit dieser Funktion schalten Sie die Lautsprecher der HiFi-Anlage stumm und wieder laut.

- 1 Stummschaltung mit »**MUTE**« der Fernbedienung ein- oder ausschalten.  
– Anzeige: bei Stummschaltung »**MUTE**«.





MUTE

# ALLGEMEINE FUNKTIONEN

## Klangeffekte wählen

Sie können zwischen den Klangeffekten USER, CLASSIC, POP, JAZZ und ROCK wählen. Grundeinstellung ist USER.



- 1 Gewünschte Klangeinstellung mit »DSC« wählen.  
– Anzeige: »USER «, »CLASSIC «, »POP «, »JAZZ « oder »ROCK «.

## Equalizer einstellen

Die Klangeinstellung USER erlaubt es Ihnen, persönliche Equalizer-Einstellungen vorzunehmen.



- 1 In eingeschaltetem Zustand »DSC« so oft drücken, bis in der Anzeige »USER « erscheint.
- 2 »DSC« erneut drücken und für ca. 2 Sekunden gedrückt halten.  
– Anzeige: »BASS 0«.
- 3 Gewünschte Einstellung (BASS oder TREBLE) mit »DSC« wählen.  
– Anzeige: »BASS 0« oder »TRE 0«.

### Hinweis:

Wird länger als 5 Sekunden keine Taste gedrückt, verlässt die HiFi-Anlage den Modus automatisch.

- 4 Mit »- VOLUME +« gewünschten Wert einstellen (max. »+5«  
min. »-5«).  
– Die Equalizer-Anzeige erlischt nach 5 Sekunden.

## Ultra Bass-System ein- und ausschalten

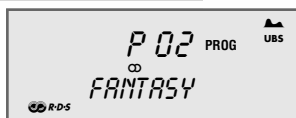

- 1 Ultra Bass-System mit »UBS« ein- oder ausschalten.  
– Anzeige: »UBS «.

## Anzeige umschalten

Im Tuner- und CD-Betrieb können Sie die Anzeige zur aktuellen Uhrzeit und zum Wochentag umschalten.

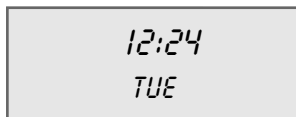

- 1 Anzeige umschalten, dazu »DISPLAY« an der Fernbedienung so oft drücken, bis in der Anzeige Uhrzeit und Wochentag erscheinen.

# TUNER-BETRIEB

## Programmquelle Tuner wählen

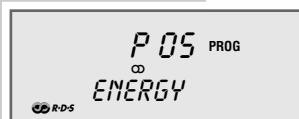

- 1 Programmquelle mit »**TUNER/BAND**« wählen.
  - Zu hören ist das zuletzt gewählte Programm (Last Station Memory).
  - Anzeige: z.B. »FM 100.60« oder »ENERGY«.

## Programmplatz wählen



- 1 Wellenbereich (FM oder MW) mit »**TUNER/BAND**« wählen.
- 2 Programmplatz mit »**▶▶▶▶|MEM|◀◀◀◀**« schrittweise wählen.
  - Anzeige: »**PROG**« und z.B. »P02« mit der Frequenz bzw. dem Programmnamen.

## Stereo-/Mono-Empfang

Empfängt die HiFi-Anlage FM-Stereo-Programme, erscheint in der Anzeige »**◐◑**«. Ist das Signal dieses FM-Stereo-Programms schwach und dadurch die Tonqualität schlecht, kann auf Mono-Empfang geschaltet werden.



- 1 Mit »**FM MODE**« an der Fernbedienung auf Mono-Empfang schalten.
  - Anzeige: »**◐◑**« erlischt.
- 2 Zum Umschalten auf FM-Stereo erneut »**FM MODE**« an der Fernbedienung drücken.
  - Anzeige: »**◐◑**«.

### Hinweis:

Die Einstellung Mono oder Stereo wird beim Speichern eines Programmes mit auf dem Programmplatz gespeichert.

## Automatischer Programm-Suchlauf (ASP)

Durch Starten des Automatischen Programm-Suchlaufs können Sie alle vorhandenen Programmplätze löschen und gleichzeitig neu mit Rundfunk-Programmen belegen.

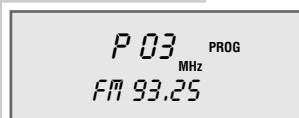

- 1 Automatischen Suchlauf während des Tuner-Betriebs durch längeres Drücken von »**PROG./RAND./TIME**« starten.
  - Nach Ende des Suchlaufs ist das auf Programmplatz 01 gespeicherte Programm zu hören.

### Hinweis:

Der Automatische Programm-Suchlauf kann mit »**■**« (kurz drücken) unterbrochen werden.

# TUNER-BETRIEB

## RDS-Programm-Service

RDS (Radio-Data-System) ist ein Informationssystem, das zusätzlich von den meisten FM (UKW)-Programmen ausgestrahlt wird.

Empfängt die HiFi-Anlage ein RDS-Programm, erscheinen in der Anzeige der Programmname, zum Beispiel »FANTASY« und » R-D-S«.

### Hinweis:



Es kann einige Zeit dauern, bis alle RDS-Informationen vorhanden sind.

## RDS-Programme suchen

- 1 Gewünschtes RDS-Programm suchen, dazu »**UP TUNING/ALBUM DOWN**« wiederholt drücken, bis ein RDS-Programm empfangen wird und in der Anzeige » R-D-S« erscheint.  
– Ist die Empfangsstärke ausreichend, erscheint nach kurzer Zeit der Programmname.

## RDS-Zeitsynchronisation

Manche RDS-Programme übertragen ein RDS-Zeitsignal. Bei guter Empfangslage wird die Uhrzeit über diese Zeit-Information automatisch aktualisiert, falls Sie »**ET ON**« eingestellt haben.

Die Zeit-Synchronisation kann auch bei guter Empfangslage einige Minuten in Anspruch nehmen, wobei die Genauigkeit vom gesendeten Zeitsignal abhängig ist. Die automatische Einstellung wird immer dann aktiviert, wenn die HiFi-Anlage aus Bereitschaft (Standby) in den Tuner-Betrieb geschaltet wird und ein geeignetes RDS-Programm empfängt (wird ein RDS-Zeitsignal erwartet, blinkt »«). »« bleibt konstant, wenn die RDS-Zeitsynchronisation erfolgt ist).

## RDS-Informationen aufrufen

Wird ein RDS-Programm empfangen, erscheint in der Anzeige kurz die Frequenz, danach dauerhaft der Programmname.

- 1 »**DISPLAY**« an der Fernbedienung drücken.  
– In der Anzeige erscheint der aktuelle Programmtyp (PTY).
- 2 »**DISPLAY**« an der Fernbedienung erneut drücken.  
– In der Anzeige erscheint der Radiotext (TEXT) als Laufschrift.
- 3 »**DISPLAY**« an der Fernbedienung erneut drücken.  
– In der Anzeige erscheinen die aktuelle Uhrzeit und der Wochentag.
- 4 »**DISPLAY**« an der Fernbedienung erneut drücken.  
– In der Anzeige erscheinen der Wellenbereich und die Frequenz.
- 5 »**DISPLAY**« an der Fernbedienung ein letztes Mal drücken.  
– In der Anzeige erscheint wieder dauerhaft der Programmname.



# TUNER-BETRIEB

## Programmtypen (PTY)

- 1 Zum Aufrufen des aktuellen Programmtyps »PTY« an der Fernbedienung drücken.
  - Anzeige: der aktuelle Programmtyp, z.B. »NEWS«, und »PTY«.
  - Wird keine Programmtypen-Kennung übertragen, erscheint in der Anzeige »NO PTY«.
- 2 Zur Wahl eines anderen Programmtypen »PTY« an der Fernbedienung wiederholt drücken.
- 3 Zum Starten des PTY-Suchlaufs »UP TUNING/ALBUM DOWN« drücken.
  - Anzeige: »FM«, die Frequenz im Schnelldurchlauf, »PTY« blinkt.
  - Ist ein Programm mit dem gewählten Programmtyp gefunden, stoppt der Suchlauf, und in der Anzeige erscheinen der gewählte Programmtyp, z.B. »POP M«, und die aktuelle Uhrzeit.
- 4 Zum Abbrechen des Suchlaufs kurz »PTY« drücken.



# CD-BETRIEB



Die HiFi-Anlage ist geeignet für Musik-CDs, die mit dem nebenstehendem Logo versehen sind (CD-DA) bzw. für CD-R und CD-RW mit Audio-Daten oder MP3/WMA-Formaten.

Im MP3/WMA-Betrieb sind die Begriffe „Album“ und „File“ ausschlaggebend. „Album“ entspricht dem Ordner am PC, „File“ der Datei am PC oder einem CD-DA-Titel. Insgesamt darf eine MP3/WMA-CD nicht mehr als 200 Alben und 500 Files enthalten.

Die HiFi-Anlage zeigt die Alben bzw. Files in der Reihenfolge an, wie sie auf dem Datenträger angelegt sind. Dies kann - abhängig vom Kopierprogramm bzw. bei Multisession-CDs - zur Folge haben, dass Alben bzw. Files nicht in alphabetischer Reihenfolge angezeigt/wiedergegeben werden. Gegebenenfalls müssen dann die Alben/Files vor dem Kopieren in die richtige Reihenfolge gebracht werden. Dies kann z.B. durch Voranstellen von Nummern erfolgen.

Beim Brennen von CD-R und CD-RW mit Audio-Daten können verschiedene Probleme auftreten, die eine störungsfreie Wiedergabe bisweilen beeinträchtigen. Ursache hierfür sind fehlerhafte Software- und Hardware-Einstellungen oder der verwendete Rohling. Falls solche Fehler auftreten, sollten Sie den Kundendienst Ihres CD-Brenner-/Brennersoftware-Herstellers kontaktieren oder entsprechende Informationen - z.B. im Internet - suchen. Wenn Sie Audio-CDs anfertigen, beachten Sie die gesetzlichen Grundlagen und verstoßen Sie nicht gegen die Urheberrechte Dritter.

Halten Sie das CD-Fach immer geschlossen, damit sich kein Staub auf der Laseroptik ansammelt. Keine Aufkleber auf der CD anbringen. Die Oberfläche der CD sauber halten. Bei Ihrem Gerät können Sie sowohl herkömmliche 12 cm CDs als auch 8 cm CDs abspielen. Ein Adapter wird nicht benötigt.

## Programmquelle CD wählen

- 1 Programmquelle CD mit »**CD ► II**« wählen.
  - Befindet sich keine CD im CD-Fach, erscheint in der Anzeige »*NO DISC*«.
  - Im MP3/WMA-Betrieb bei bereits eingelegter CD: das Gerät liest den Inhalt der CD. Anschließend startet die Wiedergabe automatisch mit dem ersten File des ersten Albums.
  - Im CD-DA-Betrieb bei bereits eingelegter CD: das Gerät liest den Inhalt der CD. Anschließend startet die Wiedergabe automatisch mit dem ersten Titel.

*NO DISC*

# CD-BETRIEB

## CD einlegen

OPEN

- 1 CD-Fach an der HiFi-Anlage öffnen, dazu die Frontblende nach vorne klappen.  
– Anzeige: »OPEN«.
- 2 Gewünschte CD mit dem Aufdruck nach vorne in das CD-Fach einlegen.
- 3 CD-Fach an der HiFi-Anlage schließen, dazu die Frontblende in die Ausgangsstellung zurückbringen.  
– Anzeige: »CD READ« blinkt.  
– Im MP3/WMA-Betrieb: Die HiFi-Anlage liest den Inhalt der CD. In der Anzeige erscheinen die Gesamtzahl der Alben, die Gesamtzahl der Files und das Format »MP3 DISC«.  
– Im CD-DA-Betrieb: Die HiFi-Anlage liest den Inhalt der CD. In der Anzeige erscheinen die Gesamtspielzeit, die Gesamtzahl der Titel und das Format »CD«.

ALBUM FILE  
009 087  
MP3 DISC

## Wiedergabe einer CD

0:26  
▶ 001 001

- 1 Wiedergabe mit »CD ▶ II« starten.  
– Die Wiedergabe beginnt mit dem ersten File des ersten Albums (MP3/WMA) bzw. mit dem ersten Titel (CD-DA).  
– Anzeige im MP3/WMA-Betrieb: die Nummer des aktuellen Files, anschließend der Filename und die abgelaufene Spielzeit des Files.  
– Anzeige im CD-DA-Betrieb: »▶«, die Nummer des aktuellen Titels, die abgelaufene Spielzeit des Titels.
- 2 In Wiedergabe-Pause mit »CD ▶ II« schalten.  
– Anzeige: »II«, die abgelaufene Spielzeit des Files oder Titels blinkt.
- 3 Wiedergabe mit »CD ▶ II« fortsetzen.
- 4 Wiedergabe mit »■« (zweimal drücken) beenden.

3:26  
■ EROS RAMAZO

## Wiedergabe unterbrechen (Resume)

- 1 Wiedergabe unterbrechen, dazu »■« einmal drücken.
- 2 Wiedergabe am Anfang des gleichen Files oder Titels mit »▶ II« fortsetzen.

### Hinweis:

Die Wiedergabe wird ebenfalls am Anfang des gleichen Files oder Titels fortgesetzt, wenn Sie aus dem CD-Betrieb zu einer anderen Programmquelle schalten und von dort wieder zum CD-Betrieb übergehen.



## Aktuelles File oder aktuellen Titel wiederholen

- 1 Während der Wiedergabe kurz »|◀◀◀« drücken.  
– Das File oder der Titel wird wieder vom Anfang abgespielt.





## Ein File oder einen Titel wiederholen (Repeat One)

- 1 Wiedergabe mit »CD ► II« starten.
- 2 Gewünschtes File oder gewünschten Titel mit »|◀◀ ◀◀« oder »▶▶ ▶▶|« wählen.
- 3 Repeat-Funktion wählen, dazu »INTRO/REP./TIMER« so oft drücken, bis in der Anzeige » 1« erscheint.  
– Das File oder der Titel wird wiederholt abgespielt.
- 4 Zum Beenden der Funktion »INTRO/REP./TIMER« so oft drücken, bis in der Anzeige das Repeat-Zeichen »« erlischt.



 1:15  
001 006



## Alle Files eines Albums wiederholen (nur MP3/WMA)

- 1 Wiedergabe mit »CD ► II« starten.
- 2 Repeat-Funktion wählen, dazu »INTRO/REP./TIMER« so oft drücken, bis in der Anzeige: » ALBUM« erscheint.  
– Alle Files des aktuellen Albums werden wiederholt abgespielt.
- 3 Zum Beenden der Funktion »INTRO/REP./TIMER« drücken, bis in der Anzeige das Repeat-Zeichen »« erlischt.



 ALBUM 2:55  
006 024

## Alle Files oder Titel wiederholen (Repeat All)

- 1 Wiedergabe mit »CD ► II« starten.
- 2 Repeat-Funktion wählen, dazu »INTRO/REP./TIMER« so oft drücken, bis in der Anzeige » ALL« erscheint.  
– Die CD wird wiederholt abgespielt.
- 3 Zum Beenden der Funktion »INTRO/REP./TIMER« so oft drücken, bis in der Anzeige das Repeat-Zeichen »« erlischt.

### Hinweis:

Ist ein Musikprogramm (siehe unten) gespeichert, werden bei aufgerufener Repeat All-Funktion alle gespeicherten Titel der eingelegten CD wiederholt.

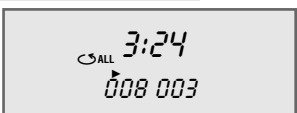

 ALL 3:24  
008 003

# CD-BETRIEB

---

## Files oder Titel in zufälliger Reihenfolge wiedergeben (Random)



- 1 Wiedergabe mit »**CD ► II**« starten.
- 2 Funktion wählen, dazu »**PROG./RAND./TIME**« drücken.
  - Anzeige: »**RANDOM**«.
  - Die Files oder Titel der CD werden in zufälliger Reihenfolge abgespielt.
- 3 Zum Beenden der Funktion »**PROG./RAND./TIME**« drücken.
  - Anzeige: »**RANDOM**« erlischt.
  - Die Titel werden in numerischer Reihenfolge abgespielt.

## Files oder Titel kurz anspielen (Intro)



- 1 In Stellung Stopp »**INTRO/REP./TIMER**« drücken.
  - Anzeige: »**INTRO**«.
  - Die Wiedergabe startet automatisch. Alle Files oder Titel werden für ca. 10 Sekunden abgespielt.
- 2 Zum Beenden der Funktion »**INTRO/REP./TIMER**« so oft drücken, bis in der Anzeige »**INTRO**« erlischt.
  - Der angespielte und die nachfolgenden Titel werden bis zum Ende abgespielt.

## Musikprogramm erstellen

Sie können bis zu 60 Files aus verschiedenen Alben (MP3/WMA) bzw. bis zu 60 Titel (CD-DA) der eingelegten CD in einer bestimmten Reihenfolge speichern und danach wiedergeben. Ein File oder ein Titel kann mehrmals gespeichert werden. Das Programmieren ist nur in Stellung Stopp möglich.

### Files wählen und speichern (nur MP3/WMA)

- 1 Funktion mit »**PROG./RAND./TIME**« aufrufen.
  - Anzeige: die Alben- und Fileanzeige »000 000«, »**PROG**« blinkt.
- 2 Gewünschtes Album mit »**UP TUNING/ALBUM DOWN**« wählen, gewünschtes File mit »|◀◀◀◀« oder »▶▶▶▶|« wählen und mit »**PROG./RAND./TIME**« speichern.
  - Anzeige: erneut die Alben- und Fileanzeige »000 000«, »**PROG**« blinkt.
- 3 Zum Speichern weiterer Files den Schritt 2 wiederholen.



### Titel wählen und speichern (nur CD-DA)

- 1 Funktion mit »**PROG./RAND./TIME**« aufrufen.
  - Anzeige: die Titelanzeige »00« und »P-01«, »**PROG**« blinkt.
- 2 Gewünschten Titel mit »|◀◀◀◀« oder »▶▶▶▶|« wählen und mit »**PROG./RAND./TIME**« speichern.
  - Anzeige: erneut die Titelanzeige »00« und »P-02«, »**PROG**« blinkt.
- 3 Zum Speichern weiterer Titel den Schritt 2 wiederholen.

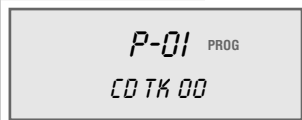

### Musikprogramm wiedergeben

- 1 Wiedergabe des Musikprogrammes mit »**CD ► II**« starten.
  - Anzeige: »**PROG**«.
  - Die Wiedergabe beginnt mit dem ersten programmierten File oder Titel.
- 2 Wiedergabe mit »■« beenden.
  - Anzeige: »**PROG**« blinkt.
- 3 Musikprogramm erneut wiedergeben, dazu »**CD ► II**« drücken.



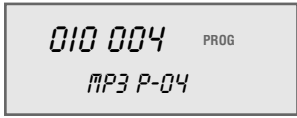

010 004 PROG  
MP3 P-04

## Musikprogramm überprüfen

- 1 In Stellung Stopp »**PROG./RAND./TIME**« wiederholt drücken.  
– Die gespeicherten Files oder Titel werden angezeigt.

## Files oder Titel hinzufügen

- 1 In Stellung Stopp gewünschtes File oder gewünschten Titel mit »|◀◀◀◀« oder »▶▶▶▶|◀« wählen und mit »**PROG./RAND./TIME**« speichern.

## Musikprogramm löschen

- 1 CD-Fach an der HiFi-Anlage öffnen;

oder

in Stellung Stopp (Modus »**PROG**◀) »■◀ drücken.

# TIMER-BETRIEB

Ihre HiFi-Anlage hat drei Timer-Betriebsarten:

- Den Einschalt-Timer, der die HiFi-Anlage zur voreingestellten Zeit einschaltet und Sie mit Signalton oder Musik weckt.
- Den Erinnerungs-Timer, der Sie zur voreingestellten Zeit mit einem Signalton erinnert.
- Den Sleep-Timer, der die HiFi-Anlage zur eingegebenen Zeit abschaltet.

## Einschalt-Timer

### Einschalt-Timer einstellen

Die Uhrzeit an der HiFi-Anlage muss eingestellt sein. Wird während der Einstellung länger als 10 Sekunden keine Taste gedrückt, beendet die HiFi-Anlage den Vorgang automatisch. Sie müssen dann von vorne beginnen.

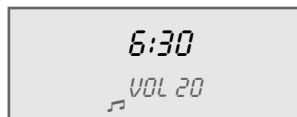
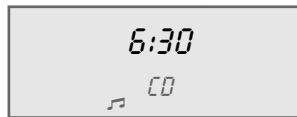
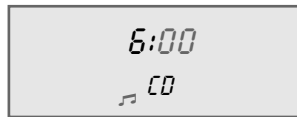
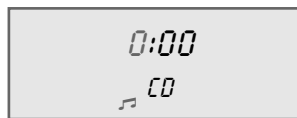

- 1 In ausgeschaltetem Zustand »**INTRO/REP./TIMER**« länger drücken.  
– Anzeige: »« und die Stundenanzeige blinken.
- 2 Stunden der Einschaltzeit mit »**UP TUNING/ALBUM DOWN**« einstellen.
- 3 »**INTRO/REP./TIMER**« drücken.  
– Anzeige: »« und die Minutenanzeige blinken.
- 4 Minuten der Einschaltzeit mit »**UP TUNING/ALBUM DOWN**« einstellen.
- 5 »**INTRO/REP./TIMER**« drücken.  
– Anzeige: »BUZZER «, »**TUNER** « oder »**CD** « blinkt.
- 6 Gewünschte Signalquelle (Signalton, Rundfunk-Programm oder CD) mit »**UP TUNING/ALBUM DOWN**« einstellen.

#### Hinweise:

Versichern Sie sich bei CD-Wahl, dass eine CD eingelegt ist. Falls Tuner gewählt wird, gewünschten Programmplatz mit »**MEM**« wählen.

- 7 »**INTRO/REP./TIMER**« drücken.
- 8 Gewünschte Einschalt-Lautstärke mit »**VOLUME +**« einstellen.
- 9 Einstellungen mit »**INTRO/REP./TIMER**« beenden.  
– Anzeige: »« oder »«, der Wochentag und die Uhrzeit.  
– Die HiFi-Anlage weckt zur voreingestellten Zeit mit der gewählten Signalquelle (maximale Weckdauer 90 Minuten).

#### Hinweis:

Die Lautstärke der Alarmarten Signalton, Rundfunk-Programm und CD erhöht sich von Null an kontinuierlich bis zur individuell eingestellten Maximallautstärke.

# TIMER-BETRIEB

## Wecken unterbrechen

- 1 Während des Weckens »**SNOOZE**« drücken.
  - Das Wecksignal (Signalton, Rundfunk-Programm oder CD) stoppt.
  - Das Wecken setzt in 5 Minuten-Intervallen von neuem ein (Weckdauer 60 Minuten).

## Wecken für diesen Tag beenden

- 1 HiFi-Anlage während des Weckens mit »**ON/OFF**« ausschalten.
  - Die Einschalt-Bereitschaft für den nächsten Tag bleibt erhalten.





## Wecken für das Wochenende abschalten

Sie können die Weckfunktion für das Wochenende abschalten. Die eingegebenen Weckzeiten bleiben erhalten.

- 1 Wecken mit »**WEC**« abschalten.
  - Anzeige: »**WEC**«.
- 2 Weckfunktion mit »**WEC**« wieder einschalten.
  - Anzeige: »**WEC**« erlischt.



## Einschalt-Timer deaktivieren/aktivieren

- 1 Zum Deaktivieren der Einschalt-Bereitschaft in Bereitschaft (Stand-by) kurz »**INTRO/REP./TIMER**« drücken.
  - Anzeige: »« oder »« erlischt.
  - Die Einschalt-Bereitschaft wird aufgehoben, die eingestellte Weckzeit bleibt erhalten.
- 2 Zum Aktivieren der Einschalt-Bereitschaft in Bereitschaft (Stand-by) »**INTRO/REP./TIMER**« erneut kurz drücken.
  - Anzeige: »« oder »«.

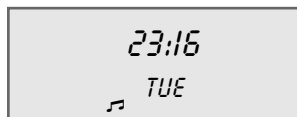

# TIMER-BETRIEB

## Erinnerungs-Timer

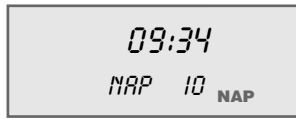

- 1 Funktion mit »NAP« aufrufen.  
– Anzeige: »NAP 10« (minimale Eingabezeit), »NAP« blinkt.
- 2 Erinnerungszeit mit »NAP« (in 10-Minuten Schritten von 10 bis 120 Minuten) eingeben.  
– Anzeige: »NAP«.  
– Nach Ablauf der eingegebenen Zeit ertönt der Signalton (für max. 90 Minuten).  
– In der Anzeige ist die aktuell verbleibende Zeit, z.B. »NAP 25«, zu sehen, wenn Sie kurz »NAP« drücken.





- 3 Signalton mit »ON/OFF« abschalten;  
oder  
den Erinnerungs-Timer vorzeitig unterbrechen, dazu den Timer mit »NAP« auf »NAP 00« stellen.

## Sleep-Timer

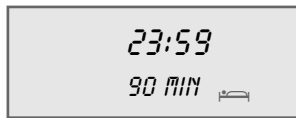
### Sleep-Timer einstellen



- 1 HiFi-Anlage mit »ON/OFF« einschalten und gewünschte Programmquelle wählen.
- 2 Funktion mit »SLEEP« aufrufen.  
– Anzeige: »90 MIN«, »« blinkt.
- 3 Gewünschte Abschaltzeit in Schritten von 10 Minuten (von 90 bis 10 Minuten) mit »SLEEP« einstellen.  
– Anzeige: »«.  
– Nach der gewählten Zeit schaltet die HiFi-Anlage ab.



### Sleep-Timer vorzeitig beenden

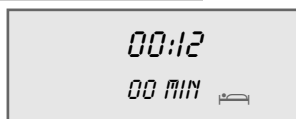

- 1 Zum vorzeitigen Beenden des Sleep-Timers die HiFi-Anlage mit »ON/OFF« ausschalten;  
oder  
»SLEEP« so oft drücken, bis in der Anzeige »00 MIN« erscheint und »« blinkt.  
– Die HiFi-Anlage bleibt dabei eingeschaltet.

# INFORMATIONEN

## CD-Teil reinigen

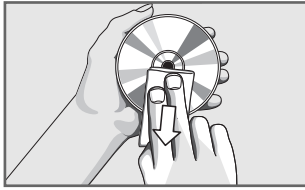

Wenn das Gerät CDs nicht einwandfrei lesen kann, benutzen Sie eine handelsübliche Reinigungs-CD, um die Laseroptik zu reinigen. Andere Reinigungsmethoden können die Laseroptik zerstören. Zum Reinigen der CD ein fusselfreies Tuch benutzen und immer in einer geraden Linie von der Mitte der CD nach außen wischen, keine Reinigungsmittel für herkömmliche Schallplatten und keine Lösungs- oder Scheuermittel benutzen.



## Technische Daten

Dieses Gerät ist funkenstört entsprechend den geltenden EU-Richtlinien.

Dieses Produkt erfüllt die europäischen Richtlinien 20004/108/EC und 2006/95/EC.

Dieses Gerät entspricht der Sicherheitsbestimmung DIN EN 60065 (VDE 0860) und somit der internationalen Sicherheitsvorschrift IEC 60065.

Sie dürfen die HiFi-Anlage nicht öffnen. Für Schäden, die durch unsachgemäße Eingriffe entstehen, geht der Anspruch auf Gewährleistung verloren.

### System

#### Spannungsversorgung:

Betriebsspannung: 230 V~

Netzfrequenz: 50/60 Hz

Max. Leistungsaufnahme: 35 W

Leistungsaufnahme in Stand-by:  $\leq 3,5$  W

### Verstärkerteil

#### Ausgangsleistung:

Sinusleistung: 2 x 3 W, 1 x 6 W

Musikleistung: 2 x 5 W, 1 x 10 W

### Empfangsteil

#### Empfangsbereich:

FM 87,5 ... 108,0 MHz

MW 522 ... 1620 kHz

### CD Teil

#### Frequenzgang:

20 Hz ... 20 kHz

#### Geräuschspannungsabstand:

(wtd.)  $\geq 70$  dB

### MP3/WMA-Features

#### Alben und Files:

Max. 512 Alben und Files pro CD

#### File System/File Management:

ISO 9660 Level 1 kompatibel

### Abmessungen und Gewicht

Abmessungen Gerät:

B x H x T 310 x 180 x 190 mm

Gewicht Gerät: 3,3 kg

## Umwelthinweis



Dieses Produkt wurde aus hochwertigen Materialien und Teilen hergestellt, die für das Recycling tauglich sind und wiederverwendet werden können.

Das Produkt darf daher am Ende seiner Lebensdauer nicht über den normalen Hausmüll entsorgt werden, sondern muss an einem Sammelpunkt für das Recycling von elektrischen und elektronischen Geräten abgegeben werden. Nebenstehendes Symbol am Produkt, in der Bedienungsanleitung oder auf der Verpackung weist darauf hin.

Bitte informieren Sie sich über die örtlichen Sammelstellen bei Ihrer Gemeindeverwaltung.

Mit der Verwertung von Altgeräten leisten Sie einen wichtigen Beitrag zum Schutze unserer Umwelt.



# INFORMATIONEN

CLASS 1  
LASER PRODUCT



## Allgemeine Hinweise für Geräte mit Laser

Ihr Gerät ist ein CLASS 1 LASER PRODUCT. Das bedeutet, dass der Laser wegen seines technischen Aufbaus eigensicher ist, so dass der maximal erlaubte Ausstrahlwert unter keinen Umständen überschritten werden kann.

### Vorsicht:

Wenn andere als die hier spezifizierten Bedienungseinrichtungen benutzt oder andere Verfahrensweisen ausgeführt werden, kann es zu gefährlicher Strahlungsexposition kommen.

Dieses Gerät sendet Laserstrahlen aus. Da die Gefahr von Augenverletzungen besteht, darf das Gerät nur von qualifiziertem Fachpersonal geöffnet oder gewartet werden.

Wenn andere als die hier spezifizierten Einstellungen verwendet oder ANDERE VERFAHRENSWEISEN ausgeführt werden, kann es zu gefährlicher Strahlungsexposition kommen.

## Störungen selbst beheben

Nicht jede Tonstörung muss auf einen Defekt Ihrer HiFi-Anlage zurückführen. Auch versehentlich herangezogene Anschlusskabel, beschädigte CDs, sowie verbrauchte Batterien der Fernbedienung, führen zu Funktionsstörungen. Wenn die folgenden Maßnahmen zu keinem befriedigenden Ergebnis führen, dann wenden Sie sich bitte an den Fachhandel!

Störung	Mögliche Ursache/Abhilfe
Kein Ton.	Lautstärke zu niedrig eingestellt, Lautstärke erhöhen. Kopfhörer ist angeschlossen, Kopfhörer abstecken. Netzkabel ist nicht richtig angeschlossen, Netzkabel richtig anschließen. Mute ist aktiviert, Mute deaktivieren.
Die HiFi-Anlage reagiert nicht auf die Betätigung der Tasten.	Elektrostatistische Entladung. HiFi-Anlage ausschalten, Netzstecker herausziehen und nach einigen Sekunden wieder anschließen oder Taste »RESET« drücken.
Fernbedienung funktioniert nicht.	Batterien verbraucht, Batterien ersetzen. Zu großer Abstand oder falscher Winkel zur HiFi-Anlage.
Mangelhafter Radioempfang.	Schwaches Antennensignal, Antenne überprüfen. Schwach FM-Stereo-Signal, auf Mono umschalten. Störeinstreuungen von elektrischen Geräten wie Fernsehgerät, Videorecorder, Computer, Leuchtstofflampen (TL), Thermostate, Motoren usw. Die HiFi-Anlage von anderen elektrischen Geräten fernhalten.
Titel der CD werden übersprungen.	Die CD ist beschädigt oder verschmutzt, CD ersetzen oder reinigen. Die Funktionen PROGRAM (Musikprogramm) oder RANDOM sind eingeschaltet. Funktionen abschalten.
CD-R oder CD-RW werden nicht oder nur fehlerhaft wiedergegeben.	Fehlerhafte Software- und Hardwareeinstellungen beim Brennen oder der verwendete Rohling. Überprüfen Sie die Komponenten Ihres CD-Brenners/Brennersoftware oder tauschen Sie den verwendeten Rohling aus.

Montag bis Freitag von 8.00 bis 18.00 Uhr

Deutschland: 01 80 / 523 18 80 \*

Österreich: 08 20 / 220 33 22 \*\*

\* gebührenpflichtig (0,14 €/Min. aus dem Festnetz)

\*\* gebührenpflichtig (0,145 €/Min. aus dem Festnetz)

## GRUNDIG Kundenberatungszentrum

Haben Sie Fragen?

Unser Kundenberatungszentrum steht Ihnen werktags stets von 8.00 – 18.00 Uhr zur Verfügung.

---

**Grundig Multimedia B.V.**

Atrium, Strawinskylaan 3105 • NL-1077 ZX Amsterdam • <http://www.grundig.com>

08/20