

Register your product and get support at
www.philips.com/welcome

HR2304

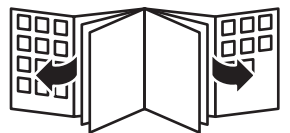

PHILIPS



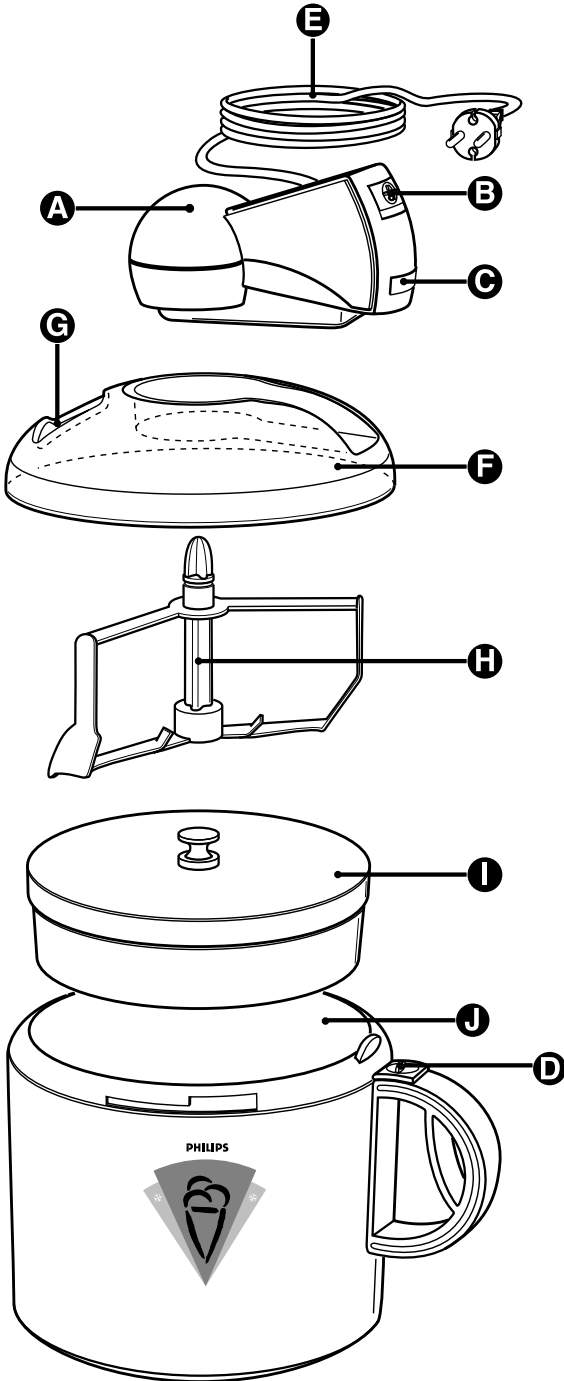

HR2304

| | |
|-------------------|-----------|
| ENGLISH | 6 |
| DEUTSCH | 10 |
| FRANÇAIS | 15 |
| ITALIANO | 20 |
| NEDERLANDS | 24 |

Introduction

Congratulations on your purchase and welcome to Philips! To fully benefit from the support that Philips offers, register your product at www.philips.com/welcome.

General description (Fig. 1)

- A** Motor unit
- B** On/off switch
- C** Release button to remove the motor unit from the lid
- D** Release slide to detach the lid with motor unit from the bowl
- E** Mains cord
- F** Lid
- G** Filling opening
- H** Stirrer
- I** Cooling disc
- J** Bowl

Important

Read this user manual carefully before you use the appliance and save it for future reference.

Danger

- Never immerse the motor unit in water nor rinse it under the tap.

Warning

- Check if the voltage indicated on the appliance corresponds to the local mains voltage before you connect the appliance.
- Do not use the appliance if the plug, the mains cord or the appliance itself is damaged.
- If the mains cord is damaged, you must have it replaced by Philips, a service centre authorised by Philips or similarly qualified persons in order to avoid a hazard.
- This appliance is not intended for use by persons (including children) with reduced physical, sensory or mental capabilities, or lack of experience and knowledge, unless they have been given supervision or instruction concerning use of the appliance by a person responsible for their safety.
- Children should be supervised to ensure that they do not play with the appliance.

Caution

- Never use any accessories or parts from other manufacturers or that Philips does not specifically recommend. If you use such accessories or parts, your guarantee becomes invalid.
- This appliance is intended for household use only. If the appliance is used improperly or for professional or semi-professional purposes or if it is not used according to the instructions in the user manual, the guarantee becomes invalid and Philips refuses any liability for damage caused.
- When you make ice cream, hygiene is of the utmost importance. Make sure that all parts of the ice-cream maker are entirely clean, especially the parts that come into contact with the ice-cream mixture.
- If ingredients freeze onto the cooling disc, the stirrer does not function properly. To prevent this, only put ingredients in the bowl while the stirrer is rotating and do not switch off the appliance before the ice cream is ready.
- Never insert an object, e.g. a spoon, into the bowl while the appliance is operating.
- Never exceed the quantities indicated in the recipes.

Safety shut-off function

The ice-cream maker is equipped with a safety shut-off function. After 120 minutes of operation and also if overloading occurs, the motor is switched off automatically.

Electromagnetic fields (EMF)

This Philips appliance complies with all standards regarding electromagnetic fields (EMF). If handled properly and according to the instructions in this user manual, the appliance is safe to use based on scientific evidence available today.

Preparing for use

Freezing the cooling disc

- 1** Make sure that the cooling disc is clean and dry.
- 2** Put the cooling disc in the freezer or in the freezer compartment of a refrigerator to cool it to the required temperature of $-18^{\circ}\text{C}/0^{\circ}\text{F}$ or colder.
It takes 18 to 24 hours to freeze the cooling disc.
Do not place other objects on top of or against the cooling disc while it is being frozen.
- 3** Store the cooling disc with the bottom pointing downwards in a well-closed plastic bag in the freezer to prevent ice from forming on the cooling disc. In this way, the disc is always ready for use.
- 4** Remove the cooling disc from the freezer after you have prepared the ingredients for the ice cream.

Note: Always make sure that the cooling disc is properly frozen when you put it in the ice-cream maker.

Using the appliance

How does the ice-cream maker work?

The ice-cream maker contains a frozen cooling disc. This disc quickly cools down the ingredients while the stirrer rotates. The mixture is stirred until it has turned into ice cream.

Note: The cooling disc is filled with a non-toxic saline solution.

Making ice cream

- 1** Prepare the mixture of ingredients for the ice cream in a separate bowl.
Preferably use ingredients at refrigerator temperature.

Note: You can find delicious recipes and many tips in the separate recipe booklet.

Note: Do not exceed the quantities indicated in the recipes. If you do, the ice-cream may become less compact.

- 2** Remove the cooling disc from the freezer and take it out of the plastic bag.

Make sure your hands are dry when you handle the frozen cooling disc.

- 3** Check if the disc is properly frozen and free of ice.
 - If the disc is properly frozen, its contents have turned hard all over.
 - If the disc is not properly frozen, you hear a crunching sound when you press the bottom of the disc with your thumbs.
 - If a thin film of white frost has developed on the cooling disc, remove it with a wooden or plastic spatula. Do not use metal utensils for this purpose to prevent damage.

Do not rinse the frozen cooling disc, as this cause a thick film of ice to develop on the outside of the disc right away.

- 4 Place the frozen cooling disc in the bowl of the ice-cream maker (Fig. 2).
- 5 Insert the front edge of the motor unit into the lid. (Fig. 3)
- 6 Push the motor unit downwards into the lid until it locks into place ('click') (Fig. 4).
- 7 Insert the stirrer into the hole of the motor unit ('click') (Fig. 5).
- 8 Place the lid with motor unit on the bowl in the correct position. Turn the lid clockwise until it locks into place ('click') (Fig. 6).
- 9 Put the mains plug in the wall socket and switch on the appliance.

Always switch on the appliance before you put the ingredients in the bowl. This is necessary to prevent the ingredients from freezing onto the cooling disc right away.

- 10 Pour the mixture of ingredients into the ice-cream maker through the filling opening in the lid.
- 11 Let the ice-cream maker work until the ice cream has the right consistency.
The preparation time greatly depends on the type of ice-cream mixture and the temperature of the ingredients. It takes about 40 minutes to make compact ice cream and about 20 minutes to make soft ice cream.

Tips

- Do not switch off the appliance too early. If you switch off the appliance too soon, the ingredients freeze onto the cooling disc. This makes it impossible for the stirrer to continue rotating in case the ice cream is not ready yet.
- Do not let the ice-cream maker operate too long. Switch it off as soon as you see that the ice cream starts to melt at the surface or on the sides.
- It is not possible to make another batch of ice cream right away, because the cooling disc must first be properly frozen again. If you want to be able to make two batches of ice cream in a row, order an extra cooling disc.

After use

- 1 To remove the lid, pull the release slide towards you (1) and turn the lid anticlockwise (2) (Fig. 7).
- 2 Remove the ice cream from the bowl.
- 3 Pull the stirrer out of the motor unit. (Fig. 8)
- 4 Press the release button and remove the motor unit from the lid (Fig. 9).
- 5 Remove the cooling disc from the bowl (Fig. 10).

Cleaning

Always disassemble the ice-cream maker and clean its parts after use.

- 1 Make sure the appliance is unplugged.
- 2 Clean the lid (without the motor unit!), the stirrer and the bowl in hot water with some washing-up liquid. Clean the cooling disc in lukewarm water (max. 40°C/100°F) with some washing-up liquid.

These parts are not dishwasher-proof!

- 3 Clean the motor unit with a damp cloth.

Never immerse the motor unit in water nor rinse it under the tap.

Replacement

The following accessories are available from your dealer:

- Transparent lid (no. 4822 441 80844)
- Stirrer (no. 4822 690 40258)
- Cooling disc (no. HR2968 or no. 4822 511 90025)
- Bowl (no. 4822 418 40898)

Tip: An extra cooling disc (HR2968) enables you to prepare larger quantities of ice cream or two different flavours.

Environment

- ▶ Do not throw away the appliance with the normal household waste at the end of its life, but hand it in at an official collection point for recycling. By doing this, you help to preserve the environment (Fig. 11).

Guarantee & service

If you need information or if you have a problem, please visit the Philips website at www.philips.com or contact the Philips Customer Care Centre in your country (you find its phone number in the worldwide guarantee leaflet). If there is no Customer Care Centre in your country, go to your local Philips dealer or contact the Service Department of Philips Domestic Appliances and Personal Care BV.

Troubleshooting

If problems arise with your ice-cream maker and you cannot solve them with the information below, please contact the nearest Philips service centre or the Philips Customer Care Centre in your country.

| Problem | Cause | Solution |
|---|---|---|
| The appliance does not start operating. | There is a connection problem. | Check if the plug is inserted in the wall socket properly. Remove the mains plug from the wall socket and reinsert it. |
| | The lid has not been properly attached to the bowl. | Place the lid with motor unit on the bowl in the correct position. Turn the lid clockwise until it locks into place ('click'). |
| The stirrer does not rotate. | You put the mixture of ingredients in the bowl before you switched on the appliance. This has caused the ingredients to freeze onto the cooling disc. | Always switch on the appliance before you put the ingredients in the bowl. |
| The cooling disc cannot be removed from the bowl. | The cooling disc has frozen onto the bottom and walls of the bowl. | Let the cooling disc defrost for a few hours until it has come loose from the bottom and walls of the bowl. You can speed up this process by pouring some lukewarm water into the bowl. |

Einführung

Herzlichen Glückwunsch zu Ihrem Kauf und willkommen bei Philips! Um den Support von Philips optimal zu nutzen, registrieren Sie Ihr Produkt bitte unter www.philips.com/welcome.

Allgemeine Beschreibung (Abb. 1)

- A** Motoreinheit
- B** Ein-/Ausschalter
- C** Entriegelungstaste zum Abnehmen der Motoreinheit vom Deckel
- D** Entriegelungsschieber zum Abnehmen des Deckels mit der Motoreinheit von der Schüssel
- E** Netzkabel
- F** Deckel
- G** Einfüllöffnung
- H** Rührarm
- I** Kühltische
- J** Schüssel

Wichtig

Lesen Sie diese Bedienungsanleitung vor dem Gebrauch des Geräts aufmerksam durch und bewahren Sie sie für eine spätere Verwendung auf.

Gefahr

- Tauchen Sie die Motoreinheit niemals in Wasser. Spülen Sie sie auch nicht unter fließendem Wasser ab.

Warnhinweis

- Prüfen Sie, bevor Sie das Gerät in Betrieb nehmen, ob die Spannungsangabe auf dem Gerät mit der örtlichen Netzspannung übereinstimmt.
- Verwenden Sie das Gerät nicht, wenn der Netzstecker, das Netzkabel oder das Gerät selbst defekt oder beschädigt ist.
- Ist das Netzkabel defekt, darf es nur von einem Philips Service-Center oder einer von Philips autorisierten Werkstatt durch ein Original-Ersatzkabel ausgetauscht werden, um Gefährdungen zu vermeiden.
- Dieses Gerät ist für Benutzer (einschl. Kinder) mit eingeschränkten physischen, sensorischen oder psychischen Fähigkeiten bzw. ohne jegliche Erfahrung oder Vorwissen nur dann geeignet, wenn eine angemessene Aufsicht oder ausführliche Anleitung zur Benutzung des Geräts durch eine verantwortliche Person sichergestellt ist.
- Achten Sie darauf, dass Kinder nicht mit dem Gerät spielen.

Achtung

- Verwenden Sie keine Zubehörteile anderer Hersteller oder solche, die von Philips nicht ausdrücklich empfohlen werden. Falls Sie derartiges Zubehör benutzen, erlischt die Garantie.
- Dieses Gerät ist nur für den Gebrauch im Haushalt bestimmt. Bei unsachgemäßem Gebrauch oder Verwendung für halbprofessionelle oder professionelle Zwecke oder bei Nichtbeachtung der Anweisungen in der Bedienungsanleitung erlischt die Garantie. In diesem Fall lehnt Philips jegliche Haftung für entstandene Schäden ab.
- Bei der Zubereitung von Speiseeis ist perfekte Hygiene äußerst wichtig. Alle Teile des Eiscreme-Automaten müssen vollkommen sauber sein; dies gilt insbesondere für die Teile, die mit den Zutaten in Berührung kommen.
- Wenn die Zutaten an der Kühltische festfrieren, funktioniert der Rührarm nicht einwandfrei. Geben Sie Zutaten daher nur bei laufendem Rührarm in die Schüssel, und schalten Sie das Gerät erst aus, wenn das Eis fertig zubereitet ist.
- Stecken Sie keine Gegenstände (z. B. einen Löffel) in die Schüssel, solange das Gerät in Betrieb ist.

- Verarbeiten Sie keine größeren Mengen als in den Rezepten angegeben.

Abschaltautomatik

Das Gerät ist mit einer sicheren automatischen Abschaltung ausgestattet, die den Motor nach 120 Minuten sowie bei zu großer Füllmenge selbsttätig ausschaltet.

Elektromagnetische Felder (EMF; Electro Magnetic Fields)

Dieses Philips Gerät erfüllt sämtliche Normen bezüglich elektromagnetischer Felder (EMF). Nach aktuellen wissenschaftlichen Erkenntnissen ist das Gerät sicher im Gebrauch, sofern es ordnungsgemäß und entsprechend den Anweisungen in dieser Bedienungsanleitung gehandhabt wird.

Für den Gebrauch vorbereiten

Die Kühltische einfrieren

- 1** Die Kühltische muss sauber und trocken ist.
- 2** Lassen Sie die Kühltische im Tiefkühlgerät oder Gefrierfach des Kühlschranks auf die erforderliche Temperatur von -18 °C oder tiefer gefrieren.
Das Gefrieren der Kühltische dauert 18 bis 24 Stunden.
Legen Sie kein anderes Gefriergut auf oder unmittelbar neben die Kühltische, während diese tiefgekühlt wird.
- 3** Bewahren Sie die Kühltische mit der Unterseite nach unten in einem fest verschlossenen Gefrierbeutel im Gefrierfach auf. So verhindern Sie, dass sich Eis auf der Kühltische bildet. Die Scheibe ist dann jederzeit einsatzbereit.
- 4** Nehmen Sie die Kühltische erst dann aus dem Gefrierfach, wenn Sie alle Zutaten für das Eis vorbereitet haben.

Hinweis: Die Kühltische muss ausreichend tiefgefroren sein, wenn sie in den Eiscreme-Automaten gelegt wird.

Das Gerät benutzen

Die Arbeitsweise des Geräts

Die tiefgefrorene Kühltische wird in den Behälter gelegt. Diese Scheibe kühlt die Mischung schnell bei rotierendem Rührarm. Die Mischung wird gerührt, bis sie zu Speiseeis geworden ist.

Hinweis: Die Kühltische ist mit einer nicht giftigen Salzlösung gefüllt.

Eiscreme zubereiten

- 1** Bereiten Sie die Eismischung in einer separaten Schüssel vor.
Es empfiehlt sich, die Zutaten bis zur Verarbeitung im Kühlschrank aufzubewahren.
Hinweis: Köstliche Rezepte und viele Tipps finden Sie im beigefügten Rezeptheft.
Hinweis: Verarbeiten Sie keine größeren Mengen als in den Rezepten angegeben. Die Eiscreme wird sonst nicht richtig fest.
- 2** Nehmen Sie die Kühltische aus dem Gefrierfach, und entfernen Sie den Gefrierbeutel.
Achten Sie darauf, dass Ihre Hände trocken sind, wenn Sie mit der tiefgefrorenen Kühltische umgehen.
- 3** Prüfen Sie, ob die Scheibe richtig tiefgefroren und eisfrei ist.
- Wenn die Kühltische die richtige Temperatur hat, ist der gesamte Inhalt hart.

12 DEUTSCH

- Ist die Khlscheibe nicht richtig tiefgefroren, hren Sie ein Knirschen, wenn Sie die Unterseite der Scheibe mit den Daumen eindrcken.
- Sollte sich ein dnner Frostbelag auf der Khlscheibe gebildet haben, entfernen Sie diesen mit einem Schaber aus Holz oder Kunststoff. Verwenden Sie keine Metallgegenstnde, um Beschdigungen zu vermeiden.

Splen Sie die gefrorene Khlscheibe nicht ab, da sonst sofort eine dicke Eisschicht an der Oberflche der Scheibe entsteht.

- 4** Setzen Sie die tiefgefrorene Khlscheibe in die Schssel des Eiscreme-Automaten (Abb. 2).
- 5** Setzen Sie die Vorderkante der Motoreinheit in den Deckel. (Abb. 3)
- 6** Drcken Sie die Motoreinheit in den Deckel, bis sie hrbar einrastet (Abb. 4).
- 7** Setzen Sie den Rhrarm in die ffnung an der Motoreinheit, bis er hrbar einrastet (Abb. 5).
- 8** Setzen Sie den Deckel mit der Motoreinheit in die richtige Position auf der Schssel. Drehen Sie den Deckel im Uhrzeigersinn, bis er hrbar einrastet (Abb. 6).
- 9** Stecken Sie den Netzstecker in die Steckdose, und schalten Sie das Gert ein.

Schalten Sie stets das Gert ein, bevor Sie die Zutaten in die Schssel geben. Nur so knnen Sie verhindern, dass die Zutaten sofort an der Khlscheibe festfrieren.

- 10** Gieen Sie die gemischten Zutaten durch die Einfllffnung im Deckel in den Eiscreme-Automaten.
- 11** Lassen Sie den Eiscreme-Automaten laufen, bis die Eiscreme die richtige Konsistenz hat. Die Zubereitungszeit hngt von der Art der Eismischung und der Temperatur der Zutaten ab. Die Zubereitung von normalem Speiseeis dauert ca. 40 Minuten, whrend Softeis in ca. 20 Minuten fertig ist.

Tipps

- Schalten Sie das Gert nicht zu frh aus. Wenn das Gert zu frh ausgeschaltet wird, friert die Mischung an der Khlscheibe fest, der Rhrarm kann sich nicht mehr drehen, und die Eiscreme kann ggf. nicht fertig zubereitet werden.
- Lassen Sie das Gert nicht zu lange laufen. Schalten Sie es aus, sobald das Eis an der Oberflche oder an den Seiten zu schmelzen beginnt.
- Es ist nicht mglich, gleich im Anschluss eine weitere Portion Eiscreme herzustellen, da die Khlscheibe erst wieder richtig tiefgefroren werden muss. Wenn Sie zwei Portionen Eiscreme unmittelbar nacheinander zubereiten mchten, bestellen Sie eine zweite Khlscheibe.

Nach dem Gebrauch

- 1** Nehmen Sie den Deckel ab, indem Sie den Entriegelungsschieber zu sich ziehen (1) und den Deckel dann gegen den Uhrzeigersinn drehen (2) (Abb. 7).
- 2** Entnehmen Sie die Eiscreme aus der Schssel.
- 3** Ziehen Sie den Rhrarm aus der Motoreinheit. (Abb. 8)
- 4** Drcken Sie die Entriegelungstaste, und nehmen Sie die Motoreinheit vom Deckel (Abb. 9).
- 5** Nehmen Sie die Khlscheibe aus der Schssel (Abb. 10).

Reinigung

Nach jedem Gebrauch sollten Sie den Eiscreme-Automaten stets zerlegen und die einzelnen Teile reinigen.

- 1** Ziehen Sie den Netzstecker aus der Steckdose.

- 2** Reinigen Sie den Deckel (ohne die Motoreinheit!), den Rührarm und die Schüssel in heißem Wasser mit etwas Spülmittel. Reinigen Sie die Kühltische in lauwarmem Wasser (höchstens 40 °C warm) und etwas Spülmittel.

Diese Teile sind nicht spülmaschinengeeignet!

- 3** Reinigen Sie die Motoreinheit mit einem feuchten Tuch.

Tauchen Sie die Motoreinheit niemals in Wasser. Spülen Sie sie auch nicht unter fließendem Wasser ab.

Ersatz

Das nachstehende Zubehör ist über Ihren Händler erhältlich:

- Durchsichtiger Deckel (Nr. 4822 441 80844)
- Rührarm (Nr. 4822 690 40258)
- Kühltische (Nr. HR2968 oder Nr. 4822 511 90025)
- Schüssel (Nr. 4822 418 40898)

Tip: Hinweis: Mit einer zusätzlichen Kühltische (HR2968) können Sie größere Mengen bzw. zwei verschiedene Eissorten zubereiten.

Umweltschutz

- Werfen Sie das Gerät am Ende der Lebensdauer nicht in den normalen Hausmüll. Bringen Sie es zum Recycling zu einer offiziellen Sammelstelle. Auf diese Weise helfen Sie, die Umwelt zu schonen (Abb. 11).

Garantie und Kundendienst

Benötigen Sie weitere Informationen oder treten Probleme auf, wenden Sie sich bitte an Ihren Philips-Händler, oder setzen Sie sich mit einem Philips Service-Center in Ihrem Land in Verbindung (Telefonnummer siehe Garantieschrift). Besuchen Sie auch die Philips Website www.philips.com. Sie können auch direkt die Service-Abteilung von Philips Domestic Appliances and Personal Care BV kontaktieren.

Fehlerbehebung

Sollten Probleme mit Ihrem Eiscreme-Automaten auftauchen, die sich mithilfe der nachstehenden Informationen nicht beheben lassen, setzen Sie sich bitte mit dem Philips Service-Center in Ihrem Land in Verbindung.

| Problem | Ursache | Lösung |
|--------------------------|--|---|
| Das Gerät startet nicht. | Es gibt ein Problem mit der Stromversorgung. | Prüfen Sie, ob der Netzstecker richtig in der Steckdose steckt. Ziehen Sie den Stecker aus der Steckdose, und stecken Sie ihn wieder hinein. |
| | Der Deckel sitzt nicht richtig auf der Schüssel. | Setzen Sie den Deckel mit der Motoreinheit in der richtigen Position auf die Schüssel. Drehen Sie den Deckel im Uhrzeigersinn, bis er hörbar einrastet. |

| Problem | Ursache | Lösung |
|---|--|--|
| Der Rührarm dreht sich nicht. | Sie haben das Gerät nicht eingeschaltet, bevor Sie die Mischung in die Schüssel gegeben haben. Deshalb sind die Zutaten an der Kühlscheibe festgefroren. | Schalten Sie stets das Gerät ein, bevor Sie die Zutaten in die Schüssel geben. |
| Die Kühlscheibe lässt sich nicht aus der Schüssel nehmen. | Die Kühlscheibe ist am Boden und an den Wänden der Schüssel festgefroren. | Lassen Sie die Kühlscheibe mehrere Stunden lang auftauen, bis sie sich von der Schüssel lösen lässt. Sie können diesen Vorgang beschleunigen, indem Sie lauwarmes Wasser in die Schüssel gießen. |

Introduction

Félicitations pour votre achat et bienvenue dans l'univers Philips ! Pour profiter pleinement de l'assistance Philips, enregistrez vos produits sur le site à l'adresse suivante : www.philips.com/welcome.

Description générale (fig. 1)

- A** Bloc moteur
- B** Bouton marche/arrêt
- C** Bouton de déverrouillage pour séparer le bloc moteur du couvercle
- D** Bouton de déverrouillage pour séparer le couvercle et le bloc moteur du bol
- E** Cordon d'alimentation
- F** Couvercle
- G** Orifice de remplissage
- H** Agitateur
- I** Disque accumulateur de froid
- J** Bol

Important

Lisez attentivement ce mode d'emploi avant d'utiliser l'appareil et conservez-le pour un usage ultérieur.

Danger

- Ne plongez jamais le bloc moteur dans l'eau et ne le rincez pas sous le robinet.

Avertissement

- Avant de brancher l'appareil, vérifiez que la tension indiquée sur l'appareil correspond à la tension secteur locale.
- N'utilisez jamais l'appareil si la fiche, le cordon d'alimentation ou l'appareil lui-même est endommagé.
- Si le cordon d'alimentation est endommagé, il doit être remplacé par Philips, un Centre Service Agréé ou un technicien qualifié afin d'éviter tout accident.
- Cet appareil n'est pas destiné à être utilisé par des personnes (notamment des enfants) dont les capacités physiques, sensorielles ou intellectuelles sont réduites, ou par des personnes manquant d'expérience ou de connaissances, à moins que celles-ci ne soient sous surveillance ou qu'elles aient reçu des instructions quant à l'utilisation de l'appareil par une personne responsable de leur sécurité.
- Veillez à ce que les enfants ne puissent pas jouer avec l'appareil.

Attention

- N'utilisez jamais d'accessoires, ni de pièces d'autres fabricants ou qui n'ont pas été spécifiquement recommandés par Philips. Votre garantie ne sera pas valable en cas d'utilisation de tels accessoires ou pièces.
- Cet appareil est destiné à un usage domestique uniquement. S'il est employé de manière inappropriée, à des fins professionnelles ou semi-professionnelles, ou en non-conformité avec les instructions du mode d'emploi, la garantie peut être caduque et Philips décline toute responsabilité concernant les dégâts occasionnés.
- L'hygiène est très importante lors de la préparation de la glace. Assurez-vous que tous les éléments de la sorbetière sont parfaitement propres, notamment ceux en contact avec la glace.
- Si les ingrédients gèlent sur le disque de refroidissement, l'agitateur ne peut pas fonctionner correctement. Pour éviter cela, ne placez des ingrédients dans le bol que lorsque l'agitateur tourne et laissez l'appareil allumé jusqu'à ce que la glace soit prête.
- N'insérez jamais d'objet, par ex. une cuillère, dans le bol pendant que l'appareil fonctionne.
- Ne dépassez jamais les quantités indiquées dans les recettes.

Fonction d'arrêt automatique

La sorbetière est dotée d'une fonction de sécurité. Après avoir fonctionné pendant 120 minutes ou en cas de surcharge, le moteur s'arrête automatiquement.

Champs électromagnétiques (CEM)

Cet appareil Philips est conforme à toutes les normes relatives aux champs électromagnétiques (CEM). Il répond aux règles de sécurité établies sur la base des connaissances scientifiques actuelles s'il est manipulé correctement et conformément aux instructions de ce mode d'emploi.

Avant utilisation

Congélation du disque de refroidissement

- 1 Le disque de refroidissement doit être propre et sec.
- 2 Placez le disque de refroidissement dans le congélateur ou le freezer de façon à ce qu'il atteigne la température requise de -18 °C (voire inférieure).
La congélation du disque de refroidissement dure entre 18 et 24 heures.
Ne placez aucun objet sur le disque de refroidissement lorsqu'il est en cours de congélation.
- 3 Rangez le disque de refroidissement avec la base orientée vers le bas dans un sac en plastique fermé dans le freezer pour éviter l'accumulation de glace. De cette façon, il sera toujours prêt à l'emploi.
- 4 Ôtez le disque de refroidissement du freezer après avoir préparé les ingrédients pour la glace.

Remarque : Vérifiez toujours que le disque de refroidissement est gelé avant de le placer dans la sorbetière.

Utilisation de l'appareil

Comment fonctionne la sorbetière ?

La sorbetière est dotée d'un disque de refroidissement qui refroidit rapidement les ingrédients lorsque l'agitateur tourne. Celui-ci cesse de tourner lorsque la glace est prête.

Remarque : Le disque de refroidissement est rempli d'une solution saline non toxique.

Confection de la glace

- 1 Préparez les ingrédients nécessaires à la réalisation de la glace dans un bol séparé. Utilisez de préférence des ingrédients à température réfrigérée.
Remarque : Consultez le livre de recettes fourni séparément pour trouver de délicieuses recettes et de nombreux conseils.
Remarque : Ne dépassez pas les quantités indiquées dans les recettes, vous risqueriez d'obtenir une glace plus liquide.
- 2 Sortez le disque de refroidissement du congélateur et retirez-le du sac en plastique.
Veillez à avoir les mains sèches lorsque vous manipulez le disque de refroidissement.
- 3 Vérifiez que le disque est gelé et sans glace.
 - Le disque de refroidissement est gelé lorsque son contenu a complètement durci.
 - Pour vérifier l'état de congélation, pressez la base du disque de refroidissement avec vos pouces. Si vous entendez un craquement, cela signifie que la congélation n'est pas complètement terminée.

- Si une fine pellicule de glace se forme sur le disque de refroidissement, ôtez-la à l'aide d'une spatule en bois ou en plastique. N'utilisez pas d'objet métallique pour éviter de l'endommager.

Ne rincez pas le disque de refroidissement gelé à l'eau car cela entraînerait la formation immédiate d'une épaisse pellicule de glace sur la surface extérieure du disque.

- 4 Placez le disque de refroidissement gelé dans le bol de la sorbetière (fig. 2).
- 5 Insérez le bord avant du bloc moteur dans le couvercle. (fig. 3)
- 6 Abaissez le bloc moteur jusqu'à ce qu'il s'enclenche (clic) (fig. 4).
- 7 Insérez l'agitateur dans l'orifice du bloc moteur (clic) (fig. 5).
- 8 Placez le couvercle et le bloc moteur correctement sur le bol. Faites tourner le couvercle dans le sens des aiguilles d'une montre jusqu'à ce qu'il s'enclenche (clic) (fig. 6).
- 9 Branchez la fiche du cordon d'alimentation sur la prise murale pour mettre l'appareil en marche.

Allumez toujours l'appareil avant de placer les ingrédients dans le bol pour qu'ils ne gèlent pas immédiatement sur le disque de refroidissement.

- 10 Versez le mélange d'ingrédients dans la sorbetière via l'orifice de remplissage du couvercle.

- 11 Laissez la sorbetière allumée jusqu'à ce que la glace prenne la consistance adéquate.

Le temps de préparation dépend essentiellement du type de mélange et de la température des ingrédients. Il faut environ 40 minutes pour faire de la glace traditionnelle et 20 minutes pour de la glace à l'italienne.

Conseils

- N'éteignez pas l'appareil trop tôt. Les ingrédients risqueraient de geler sur le disque de refroidissement et, si la glace n'est pas prête, l'agitateur ne pourrait plus tourner.
- Ne laissez pas la sorbetière fonctionner trop longtemps. Éteignez-la lorsque vous remarquez que la glace commence à fondre à la surface ou sur les parois du bol.
- Il n'est pas possible de confectionner une autre quantité de glace immédiatement car vous devez de nouveau congeler le disque de refroidissement. Pour pouvoir préparer une autre quantité sans attendre, vous devez commander un disque supplémentaire.

Après utilisation

- 1 Pour retirer le couvercle, tirez le bouton de déverrouillage vers vous (1) et tournez le couvercle dans le sens inverse des aiguilles d'une montre (2) (fig. 7).
- 2 Retirez la glace du bol.
- 3 Sortez l'agitateur du bloc moteur. (fig. 8)
- 4 Appuyez sur le bouton de déverrouillage et retirez le bloc moteur du couvercle (fig. 9).
- 5 Retirez le disque de refroidissement du bol (fig. 10).

Nettoyage

Démontez toujours la sorbetière et nettoyez ses éléments après utilisation.

- 1 Assurez-vous que l'appareil est débranché.
- 2 Nettoyez le couvercle (sans le bloc moteur !), l'agitateur et le bol à l'eau chaude savonneuse. Nettoyez le disque de refroidissement à l'eau tiède savonneuse (max. 40 °C).

Ne nettoyez pas ces éléments au lave-vaisselle !

3 Nettoyez le bloc moteur avec un chiffon humide.

Ne plongez jamais le bloc moteur dans l'eau et ne le rincez pas sous le robinet.

Remplacement

Les accessoires suivants sont disponibles auprès de votre revendeur :

- Couvercle transparent (n° 4822 441 80844)
- Agitateur (n° 4822 690 40258)
- Disque de refroidissement (n° HR2968 ou n° 4822 511 90025)
- Bol (n° 4822 418 40898)

Conseil : Si vous commandez un disque de refroidissement supplémentaire (HR2968), vous pourrez préparer de la glace en plus grande quantité ou deux parfums différents.

Environnement

D Lorsqu'il ne fonctionnera plus, ne jetez pas l'appareil avec les ordures ménagères, mais déposez-le à un endroit assigné à cet effet, où il pourra être recyclé. Vous contribuerez ainsi à la protection de l'environnement (fig. 11).

Garantie et service

Si vous souhaitez obtenir des informations supplémentaires ou si vous rencontrez un problème, visitez le site Web de Philips à l'adresse www.philips.com ou contactez le Service Consommateurs Philips de votre pays (vous trouverez le numéro de téléphone correspondant sur le dépliant de garantie internationale). S'il n'existe pas de Service Consommateurs Philips dans votre pays, renseignez-vous auprès de votre revendeur Philips local ou contactez le « Service Department of Philips Domestic Appliances and Personal Care BV ».

Dépannage

Si vous rencontrez des problèmes avec votre sorbetière et que vous ne parvenez pas à les résoudre à l'aide des informations ci-dessous, adressez-vous au Centre Service Agréé Philips le plus proche ou au Service Consommateurs Philips de votre pays.

| Problème | Cause | Solution |
|-------------------------------------|--|---|
| L'appareil ne se met pas en marche. | Il s'agit d'un problème de branchement. | Vérifiez si l'appareil a été correctement branché. Débranchez le cordon d'alimentation de la prise secteur; puis rebranchez-le. |
| | Le couvercle n'a pas été correctement fixé au bol. | Placez le couvercle et le bloc moteur correctement sur le bol. Faites tourner le couvercle dans le sens des aiguilles d'une montre jusqu'à ce qu'il s'enclenche (clic). |
| L'agitateur ne tourne pas. | Vous avez placé le mélange d'ingrédients dans le bol avant d'avoir allumé l'appareil et les ingrédients ont gelé sur le disque de refroidissement. | Allumez toujours l'appareil avant de placer les ingrédients dans le bol. |

| Problème | Cause | Solution |
|---|---|---|
| Ne retirez pas le disque de refroidissement du bol. | Le disque de refroidissement a gelé au fond et sur les parois du bol. | Laissez le disque dégivrer et se détacher du fond et des parois du bol pendant quelques heures. Pour l'ôter plus rapidement, vous pouvez verser un peu d'eau tiède dans le bol. |

Introduzione

Congratulazioni per l'acquisto e benvenuti in Philips! Per trarre il massimo vantaggio dall'assistenza Philips, registrate il vostro prodotto su www.philips.com/welcome.

Descrizione generale (fig. 1)

- A** Gruppo motore
- B** Interruttore accensione/spengimento
- C** Rilasciate il pulsante per staccare il gruppo motore dal coperchio
- D** Rilasciate l'interruttore a scorrimento per togliere il coperchio con il gruppo motore dal contenitore
- E** Cavo di alimentazione
- F** Coperchio
- G** Foro di riempimento
- H** Frusta
- I** Disco refrigerante
- J** Contenitore

Importante

Prima di utilizzare l'apparecchio, leggete attentamente il presente manuale e conservatelo per eventuali riferimenti futuri.

Pericolo

- Non immergete mai la base motore nell'acqua e non sciacquatela mai sotto l'acqua corrente.

Avviso

- Prima di collegare l'apparecchio, verificate che la tensione riportata sulla spina corrisponda alla tensione disponibile.
- Non utilizzate l'apparecchio se la spina, il cavo di alimentazione o l'apparecchio stesso sono danneggiati.
- Nel caso in cui il cavo di alimentazione fosse danneggiato, dovrà essere sostituito presso i centri autorizzati Philips, i rivenditori specializzati oppure da personale debitamente qualificato, per evitare situazioni pericolose.
- L'apparecchio non è destinato a persone (inclusi bambini) con capacità mentali, fisiche o sensoriali ridotte, fatti salvi i casi in cui tali persone abbiano ricevuto assistenza o formazione per l'uso dell'apparecchio da una persona responsabile della loro sicurezza.
- Adottate le dovute precauzioni per evitare che i bambini giochino con l'apparecchio.

Attenzione

- Non usate mai accessori o parti di altri produttori o non specificatamente consigliati da Philips. Nel caso in cui utilizzate detti accessori o parti, la garanzia decade.
- L'apparecchio è destinato a uso domestico. Se viene utilizzato impropriamente, per scopi professionali o semiprofessionali o in maniera non conforme alle istruzioni per l'uso, la garanzia viene annullata e Philips declina qualsiasi responsabilità per qualsivoglia danni causati.
- Nella preparazione del gelato, l'igiene riveste un ruolo fondamentale. Controllate che tutte le parti della gelatiera siano perfettamente pulite, soprattutto quelle che verranno a contatto con il composto del gelato.
- Se gli ingredienti si congelano sul disco refrigerante, la frusta non funziona correttamente. Per evitare questo inconveniente, inserite gli ingredienti nel recipiente solo quando la frusta è in funzione e non spegnete l'apparecchio prima che la gelatiera abbia concluso la preparazione.
- non inserite mai oggetti, ad esempio un cucchiaino, nel contenitore mentre l'apparecchio è in funzione.
- Non superate le quantità indicate nelle ricette.

Funzione di spegnimento automatico di sicurezza

La gelatiera è provvista di una speciale funzione di spegnimento automatico di sicurezza. Dopo 120 minuti di funzionamento e anche in caso di surriscaldamento, il motore si spegne automaticamente.

Campi elettromagnetici (EMF)

Questo apparecchio Philips è conforme a tutti gli standard relativi ai campi elettromagnetici (EMF). Se utilizzato in modo appropriato seguendo le istruzioni contenute nel presente manuale utente, l'apparecchio consente un utilizzo sicuro come confermato dai risultati scientifici attualmente disponibili.

Predisposizione dell'apparecchio

Congelamento del disco refrigerante

- 1** Controllate che il disco refrigerante sia pulito e asciutto.
- 2** Mettete il disco refrigerante nel freezer o nello scomparto del ghiaccio del frigorifero per raffreddarlo alla temperatura desiderata di $-18^{\circ}\text{C}/0^{\circ}\text{F}$ o inferiore.

Per congelare il disco refrigerante saranno necessarie 18-24 ore.

non mettete altri oggetti sopra o contro il disco refrigerante mentre si sta congelando.

- 3** Riponetelo il disco refrigerante nel freezer con la parte inferiore rivolta verso il basso, in un sacchetto di plastica ben chiuso, per evitare che si formi del ghiaccio sul disco. In questo modo il disco refrigerante sarà sempre pronto per l'uso.
- 4** Togliete il disco refrigerante dal freezer dopo aver preparato gli ingredienti per il gelato.

Nota Controllate che il disco refrigerante sia opportunamente congelato prima di inserirlo nella gelatiera.

Modalità d'uso dell'apparecchio

Funzionamento della gelatiera

La gelatiera contiene un disco refrigerante che raffredda rapidamente gli ingredienti mentre la frusta continua a girare. In questo modo, il composto viene mescolato fino a trasformarsi in gelato.

Nota il disco refrigerante è pieno di una soluzione salina non tossica.

Preparazione del gelato

- 1** Preparate il composto con gli ingredienti necessari per il gelato in un contenitore separato. Usate preferibilmente ingredienti a temperatura di frigorifero.

Nota Nel libretto allegato potrete trovare deliziose ricette e molti consigli utili.

Nota Non superate le dosi indicate nelle ricette altrimenti il gelato potrebbe risultare meno compatto.

- 2** Rimuovete il disco refrigerante dal freezer e toglietelo dalla busta di plastica.

Controllate di avere le mani asciutte quando maneggiate il disco refrigerante.

- 3** Controllate che il disco sia ben congelato e privo di ghiaccio.
 - Se il disco refrigerante è opportunamente congelato, l'intero contenuto risulterà completamente indurito.
 - Se il disco refrigerante non è opportunamente congelato, sentirete una specie di scricchiolio premendo la parte inferiore del disco con i pollici.
 - Nel caso sul disco si sia formato un sottile strato di ghiaccio, potete eliminarlo usando una spatola di legno o di plastica. Non usate utensili metallici, per evitare di danneggiare il disco.

Non risciacquate il disco refrigerante poiché si formerebbe immediatamente uno spesso strato di ghiaccio sulla superficie esterna.

- 4** Inserite il disco refrigerante nel contenitore della gelatiera (fig. 2).
- 5** Inserite il bordo anteriore del gruppo motore nel coperchio. (fig. 3)
- 6** Inserite il gruppo motore spingendolo verso il basso all'interno del coperchio fino a che non si blocca in posizione (fig. 4).
- 7** Inserite la frusta nel foro del gruppo motore fino a che non scatta in posizione (fig. 5).
- 8** Inserite il coperchio con il gruppo motore nel recipiente nella giusta posizione e ruotatelo in senso orario fino a che non si blocca in posizione (fig. 6).
- 9** Inserite la spina nella presa a muro e accendete l'apparecchio.

Accendete sempre l'apparecchio prima di inserire gli ingredienti nel recipiente. Ciò è necessario per evitare che gli ingredienti si congelino subito sul disco refrigerante.

- 10** Versate la miscela di ingredienti nella gelatiera attraverso l'apertura del coperchio.
- 11** Lasciate lavorare la gelatiera fino a che il gelato raggiunge la giusta consistenza.
Il tempo di preparazione dipende in larga parte dal tipo di miscela del gelato e dalla temperatura degli ingredienti. Per ottenere un gelato dalla consistenza compatta occorrono 40 minuti, mentre per un gelato più morbido ne occorrono 20.

Consigli

- Non spegnete l'apparecchio troppo presto poiché gli ingredienti possono congelarsi sopra il disco refrigerante. In questo caso, la frusta non è più in grado di girare anche se il gelato non è ancora pronto.
- Non lasciate l'apparecchio in funzione troppo a lungo. Spegnetelo non appena vedete che il gelato inizia a sciogliersi sulla superficie e sui lati.
- Non è possibile preparare subito un'altra dose di gelato perché occorre prima congelare di nuovo il disco refrigerante. Per preparare due tipi di gelato uno dopo l'altro, dovete ordinare un secondo disco refrigerante.

Dopo l'uso

- 1** Per rimuovere il coperchio, spingete il pulsante di rilascio verso di voi (1) e ruotate il coperchio in senso antiorario (2) (fig. 7).
- 2** Rimuovete la gelatiera dal recipiente.
- 3** Estraete la frusta dal gruppo motore. (fig. 8)
- 4** Premete il pulsante di sgancio e togliete il gruppo motore dal coperchio (fig. 9).
- 5** Togliete il disco refrigerante dal contenitore (fig. 10)

Pulizia

Smontate sempre la gelatiera e pulitene le parti dopo l'uso.

- 1** Verificate che l'apparecchio sia scollegato dalla presa di corrente.
- 2** Lavate il coperchio (senza il gruppo motore!), la frusta e il recipiente in acqua calda con l'aggiunta di un po' di detergente liquido. Lavate il disco refrigerante in acqua tiepida (max. 40°C/100°F) con l'aggiunta di un po' di detergente liquido.

Queste parti non possono essere lavate in lavastoviglie!

- 3** Pulite il gruppo motore con un panno umido.

Non immergete mai la base motore nell'acqua e non sciacquatela mai sotto l'acqua corrente.

Sostituzione

Presso il vostro rivenditore sono disponibili i seguenti accessori:

- Coperchio trasparente (n. 4822 441 80844)
- Frusta (n. 4822 690 40258)
- Disco refrigerante (n. HR2968 o n. 4822 511 90025)
- Recipiente (n. 4822 418 40898)

Consiglio Un disco refrigerante aggiuntivo (HR2968) vi consente di preparare due gusti diversi di gelato.

Tutela dell'ambiente

- ▶ Per contribuire alla tutela dell'ambiente, non smaltite l'apparecchio insieme ai rifiuti domestici, ma consegnatelo a un centro di raccolta ufficiale (fig. 11).

Garanzia e assistenza

Per ulteriori informazioni o eventuali problemi, visitate il sito Web Philips all'indirizzo www.philips.com oppure contattate il Centro Assistenza Clienti Philips locale (il numero di telefono è riportato nell'opuscolo della garanzia). Qualora non fosse disponibile un Centro Assistenza Clienti locale, rivolgetevi al rivenditore autorizzato Philips oppure contattate il Reparto assistenza Philips Domestic Appliances & Personal Care BV.

Risoluzione dei guasti

Nel caso sorgessero problemi con la gelatiera che non possono essere risolti seguendo le istruzioni sotto riportate, contattate il centro assistenza Philips più vicino oppure il Centro Assistenza Clienti Philips del vostro Paese.

| Problema | Causa | Soluzione |
|---|---|---|
| L'apparecchio non si mette in funzione. | Si è verificato un problema di alimentazione. | Controllate di aver inserito correttamente la spina nella presa di corrente. Estraete la spina dalla presa e provate a reinserirla. |
| | Il coperchio non è inserito correttamente sul contenitore. | Inserite il coperchio con il gruppo motore nel recipiente nella giusta posizione e giratelo in senso orario fino a che non si blocca. |
| La frusta non gira. | Avete versato la miscela di ingredienti nel recipiente prima di accendere l'apparecchio. Ciò ha causato il congelamento degli ingredienti sul disco refrigerante. | Prima di inserire gli ingredienti nel recipiente, accendete l'apparecchio. |
| Non si riesce a togliere il disco refrigerante dal contenitore. | Il disco refrigerante si è congelato sul fondo o sulle pareti del contenitore. | Lasciate scongelare il disco refrigerante per alcune ore fino a quando si stacca dal fondo e dalle pareti del contenitore. Per accelerare il processo, potete versare dell'acqua tiepida nel contenitore. |

Inleiding

Gefeliciteerd met uw aankoop en welkom bij Philips! Als u volledig wilt profiteren van de ondersteuning die Philips biedt, registreer uw product dan op www.philips.com/welcome.

Algemene beschrijving (fig. 1)

- A** Motorunit
- B** Aan/uitknop
- C** Ontgrendelknop om de motorunit van het deksel te verwijderen
- D** Ontgrendelschuif om het deksel met daarop de motorunit van de kom te verwijderen
- E** Netsnoer
- F** Deksel
- G** Vulopening
- H** Roerhulpstuk
- I** Koelschijf
- J** Kom

Belangrijk

Lees deze gebruiksaanwijzing zorgvuldig door voordat u het apparaat gaat gebruiken. Bewaar de gebruiksaanwijzing om deze indien nodig te kunnen raadplegen.

Gevaar

- Dompel de motorunit nooit in water. Spoel deze ook niet af.

Waarschuwing

- Controleer of het voltage aangegeven op het apparaat overeenkomt met de plaatselijke netspanning voordat u het apparaat aansluit.
- Gebruik het apparaat niet indien de stekker, het netsnoer of het apparaat zelf beschadigd is.
- Indien het netsnoer beschadigd is, moet u het laten vervangen door Philips, een door Philips geautoriseerd servicecentrum of personen met vergelijkbare kwalificaties om gevaar te voorkomen.
- Dit apparaat is niet bedoeld voor gebruik door personen (waaronder kinderen) met verminderde lichamelijke, zintuiglijke of geestelijke vermogens, of die gebrek aan ervaring of kennis hebben, tenzij iemand die verantwoordelijk is voor hun veiligheid toezicht op hen houdt of hen heeft uitgelegd hoe het apparaat dient te worden gebruikt.
- Houd toezicht op kinderen om te voorkomen dat ze met het apparaat gaan spelen.

Let op

- Gebruik geen accessoires of onderdelen van andere fabrikanten of die niet specifiek door Philips worden aanbevolen. Als u dergelijke accessoires of onderdelen gebruikt, vervalt de garantie.
- Dit apparaat is uitsluitend bedoeld voor huishoudelijk gebruik. Bij (semi-)professioneel of onjuist gebruik en elk gebruik niet overeenkomstig de gebruiksaanwijzing vervalt het recht op garantie en aanvaardt Philips geen aansprakelijkheid voor eventueel hierdoor ontstane schade.
- Hygiëne is zeer belangrijk wanneer u ijs maakt. Zorg ervoor dat alle onderdelen van de ijsmachine helemaal schoon zijn, vooral de delen die in contact komen met het ijsmengsel.
- Als de ingrediënten vastvriezen aan de koelschijf, dan werkt het roerhulpstuk niet goed. Om dit te voorkomen, moet u alleen ingrediënten in de kom doen wanneer het roerhulpstuk draait en moet u het apparaat niet uitschakelen voordat het ijs klaar is.
- Steek nooit een voorwerp, bijvoorbeeld een lepel, in de kom terwijl het apparaat in werking is.
- Overschrijd nooit de in de recepten aangegeven hoeveelheden.

Uitschakelfunctie

De ijsmachine is voorzien van een uitschakelfunctie. Na 120 minuten of in geval van overbelasting wordt de motor automatisch uitgeschakeld.

Elektromagnetische velden (EMV)

Dit Philips-apparaat voldoet aan alle richtlijnen met betrekking tot elektromagnetische velden (EMV). Mits het apparaat op de juiste wijze en volgens de instructies in deze gebruiksaanwijzing wordt gebruikt, is het veilig te gebruiken volgens het nu beschikbare wetenschappelijke bewijs.

Klaarmaken voor gebruik

De koelschijf invriezen

- 1 Zorg ervoor dat de koelschijf schoon en droog is.
- 2 Plaats de koelschijf in de vriezer of in het vriesvak van een koelkast om de koelschijf te koelen tot de vereiste temperatuur van -18°C of kouder.

Het duurt 18 tot 24 uur om de koelschijf goed te laten bevriezen.

Plaats geen andere voorwerpen op of tegen de koelschijf tijdens het invriezen.

- 3 Bewaar de koelschijf met de bodem naar beneden in een goed afgesloten plastic zak in de vriezer om rijpvorming op de koelschijf te voorkomen. Op deze manier is de koelschijf altijd klaar voor gebruik.
- 4 Haal de koelschijf pas uit de vriezer nadat u de ingrediënten voor het ijs hebt bereid.

Opmerking: Zorg ervoor dat de koelschijf goed bevroren is voordat u deze in de ijsmachine plaatst.

Het apparaat gebruiken

Hoe werkt de ijsmachine?

In de ijsmachine zit een bevroren koelschijf. Deze koelt de ingrediënten in korte tijd, terwijl het roerhulpstuk ronddraait. Het mengsel wordt geroerd totdat het ijs is geworden.

Opmerking: De koelschijf is gevuld met een niet-giftige zoutoplossing.

Ijs maken

- 1 Bereid het ingrediëntenmengsel voor het ijs in een aparte kom.

Gebruik bij voorkeur ingrediënten op koelkasttemperatuur.

Opmerking: In het aparte receptenboekje vindt u heerlijke recepten en veel tips.

Opmerking: Overschrijd de hoeveelheden aangegeven in de recepten niet. Als u dat wel doet, wordt het ijs mogelijk minder compact.

- 2 Haal de koelschijf uit de vriezer en uit de plastic zak.

Zorg ervoor dat uw handen droog zijn wanneer u de bevroren koelschijf hanteert.

- 3 Controleer of de schijf goed bevroren en vrij van rijp is.
 - De schijf is goed bevroren wanneer de inhoud overal hard geworden is.
 - Als de schijf niet goed bevroren is, hoort u een knarsend geluid wanneer u de bodem van de koelschijf indrukt met uw duimen.
 - Als er een dunne rijplaag op de koelschijf is ontstaan, verwijder deze dan met behulp van een houten of kunststof spatel. Gebruik hiervoor geen metalen voorwerpen om beschadiging te voorkomen.

Spoel de bevroren koelschijf niet af, want dit doet direct een dikke ijslaag op de buitenzijde van de schijf ontstaan.

- 4 Plaats de bevroren koelschijf in de kom van de ijsmachine (fig. 2).
- 5 Steek de voorzijde van de motorunit in het deksel. (fig. 3)

- 6** Druk de motorunit omlaag in het deksel tot de motorunit vastzit ('klik') (fig. 4).
- 7** Steek het roerhulpstuk in het gat van de motorunit ('klik') (fig. 5).
- 8** Plaats het deksel met de motorunit in de juiste stand op de kom. Draai het deksel rechtsom tot het vastklikt ('klik') (fig. 6).
- 9** Steek de stekker in het stopcontact en schakel het apparaat in.

Schakel het apparaat altijd in voordat u de ingrediënten in de kom doet. Dit is nodig om te voorkomen dat de ingrediënten direct op de koelschijf vastvriezen.

- 10** Giet het ingrediëntenmengsel in de ijsmachine via de vulopening in het deksel.

- 11** Laat de ijsmachine werken tot het ijs de juiste dikte heeft.

De bereidingstijd hangt sterk af van de samenstelling van het mengsel en van de temperatuur van de ingrediënten. Het duurt ongeveer 40 minuten om schepijs te maken en ongeveer 20 minuten om softijs te maken.

Tips

- Schakel het apparaat niet te snel uit. Als u dat doet, vriezen de ingrediënten vast aan de koelschijf. Hierdoor kan het roerhulpstuk niet meer draaien als het ijs nog niet klaar is.
- Laat de ijsmachine niet te lang werken. Schakel de machine uit zodra u ziet dat het ijs bovenop of aan de zijkant begint te smelten.
- Het is niet mogelijk om twee porties ijs na elkaar te maken, omdat de koelschijf eerst weer goed moet worden ingevroren. Als u twee porties ijs na elkaar wilt kunnen maken, moet u een extra koelschijf bestellen.

Na gebruik

- 1** Trek de ontgrendelschuif naar u toe (1) en draai het deksel naar links (2) om het deksel te verwijderen (fig. 7).
- 2** Verwijder het ijs uit de kom.
- 3** Trek het roerhulpstuk uit de motorunit. (fig. 8)
- 4** Druk op de ontgrendelknop en verwijder de motorunit van het deksel (fig. 9).
- 5** Verwijder de koelschijf uit de kom (fig. 10).

Schoonmaken

Haal de ijsmachine na gebruik uit elkaar en maak de onderdelen schoon.

- 1** Zorg ervoor dat de stekker uit het stopcontact is.
- 2** Maak het deksel (zonder de motorunit!), het roerhulpstuk en de kom schoon in warm water met een beetje afwasmiddel. Maak de koelschijf schoon in lauwwater (max. 40°C) met een beetje afwasmiddel.

Deze onderdelen zijn niet vaatwasmachinebestendig!

- 3** Maak de motorunit schoon met een vochtige doek.

Dompel de motorunit nooit in water. Spoel deze ook niet af.

Vervangen

De volgende accessoires zijn verkrijgbaar bij uw dealer:

- Transparant deksel (nr 4822 441 80844)
- Roerhulpstuk (nr. 4822 690 40258)

- Koelschijf (nr. HR2968 of nr. 4822 511 90025)
- Kom (nr. 4822 418 40898)

Tip Met een extra koelschijf (HR2968) kunt u grotere hoeveelheden ijs bereiden of twee verschillende smaken ijs maken.

Milieu

- ▶ Gooi het apparaat aan het einde van zijn levensduur niet weg met het normale huisvuil, maar lever het in op een door de overheid aangewezen inzamelpunt om het te laten recyclen. Op die manier levert u een bijdrage aan een schonere leefomgeving (fig. 11).

Garantie & service

Als u informatie nodig hebt of als u een probleem hebt, bezoek dan de Philips-website www.philips.com, of neem contact op met het Philips Customer Care Centre in uw land (u vindt het telefoonnummer in het 'worldwide garantie'-vouwblad). Als er geen Customer Care Centre in uw land is, ga dan naar uw Philips-dealer of neem dan contact op met de afdeling Service van Philips Domestic Appliances and Personal Care BV.

Problemen oplossen

Als u een probleem hebt met de ijsmachine en u er niet in slaagt dit probleem op te lossen met behulp van onderstaande informatie, neem dan contact op met het dichtstbijzijnde Philips-servicecentrum of met het Philips Customer Care Centre in uw land.

| Probleem | Oorzaak | Oplossing |
|--|--|---|
| Het apparaat werkt niet. | Er is een aansluitprobleem. | Controleer of de stekker goed in het stopcontact zit. Haal de stekker uit het stopcontact en steek de stekker er opnieuw in. |
| | Het deksel zit niet goed op de kom. | Plaats het deksel met daarop de motorunit in de juiste stand op de kom. Draai het deksel rechtersom tot het vastklikt ('klik'). |
| Het roerhulpstuk draait niet. | U hebt het apparaat niet ingeschakeld voordat u het ingrediëntenmengsel in de kom deed, waardoor de ingrediënten op de koelschijf zijn vastgevroren. | Schakel het apparaat altijd in voordat u de ingrediënten in de kom doet. |
| De koelschijf kan niet uit de kom worden verwijderd. | De koelschijf zit vastgevroren aan de bodem en wand van de kom. | Laat de koelschijf een aantal uren ontdooien tot deze loslaat van de bodem en de wand van de kom. U kunt dit proces versnellen door wat lauw water in de kom te gieten. |

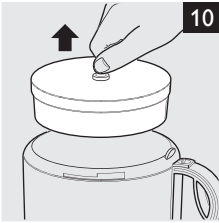
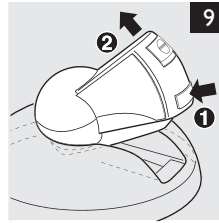
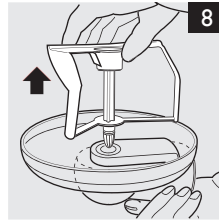
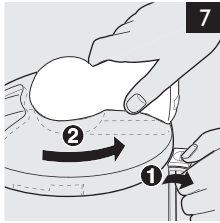
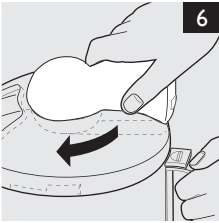
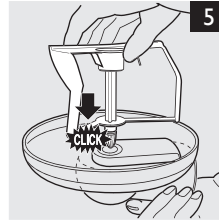
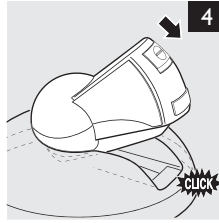
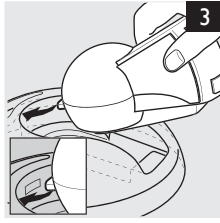
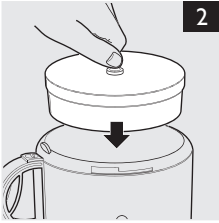



www.philips.com

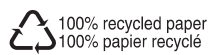

4203.064.1202.2